

ANNUAL HANKOOK TIRE REPORT

hankooktire.com

서울특별시 강남구 테헤란로 133(역삼동)
전화 02-2222-1000

본 책자는 책임 있게 관리된 FSC 인증 산림에서 나온 국제인증용지에 콩기름 잉크를 사용하여 인쇄하였습니다.
한국타이어는 작은 실천으로 환경을 지켜가는 데 앞장서고 있습니다.



CONTENTS

BUSINESS HIGHLIGHTS

- 002 주요 재무성과
- 004 시장 현황 분석
- 006 2014 News Highlights

COMPANY PROFILE

- 010 CEO 인사말
- 012 경영진
- 017 조직 구조
- 018 미션 & 비전
- 022 글로벌 현황
- 024 비즈니스 포트폴리오
- 026 계열 회사

INNOVATION UNLIMITED

TECHNOLOGY UNLIMITED

- 042 지속적인 R&D 투자
- 045 컨트롤 테크놀로지
- 046 신상품 및 혁신 상품
- 048 디자인 이노베이션
- 050 모터스포츠
- 052 글로벌 오토모티브 파트너십

EXPANSION UNLIMITED

- 056 글로벌 경쟁력 강화
- 058 마케팅 커뮤니케이션
- 060 지역별 실적 분석 및 향후 전략
- 066 신차용(OE) 타이어 실적 분석 및 향후 전략
- 068 상품 그룹별 시장 실적 분석

RELATIONSHIP UNLIMITED

- 072 CSR 활동
- 074 프로액티브 컬처
- 076 리스크 관리
- 079 Financial Report
- 108 글로벌 네트워크
- 109 연혁
- 110 기업 정보

HANKOOK BUSINESS HIGHLIGHTS TIRE

주요 재무성과 / 시장 현황 분석 / 2014 NEWS HIGHLIGHTS

CEO 인사말 / 경영진 / 조직 구조

미션 & 비전 / 글로벌 현황

비즈니스 포트폴리오 / 계열 회사

주요 재무성과

단위: 억 원 | K-IFRS, 연결 Total 기준

매출액

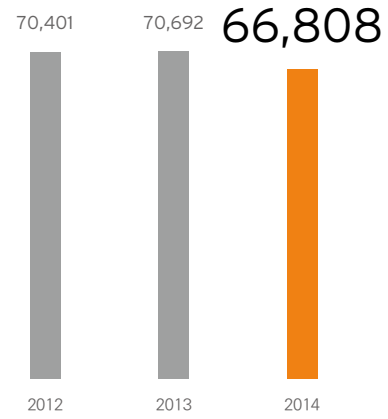

영업이익

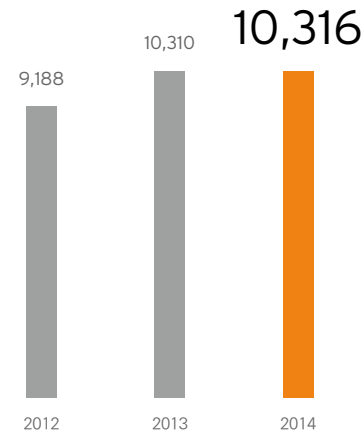

경상이익

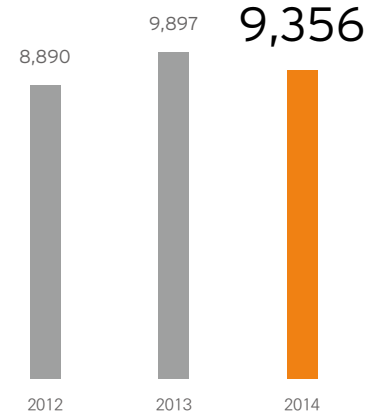

EBITDA

(Earnings Before Interest, Taxes, Depreciation and Amortization)

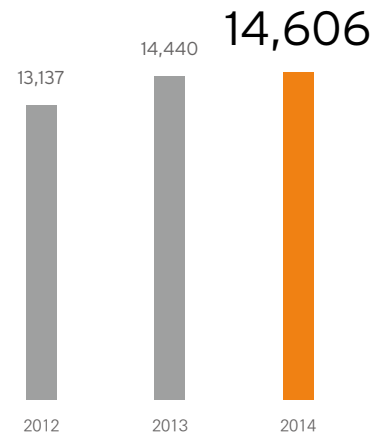

주식 시장 정보

	2014	2013	2012	2011	2010
연중 최고가(단위: 원)	65,100	66,000	50,400	50,000	34,450
연중 최저가(단위: 원)	48,350	43,200	40,100	27,650	20,000
최고가/최저가	1.35	1.53	1.26	1.81	1.72
회계연도 말 증가(단위: 원)	52,700	60,700	47,000	45,250	31,750
총 주식수(단위: 주)	123,875,069	123,875,069	123,875,069	152,189,929	152,189,929
시가총액(단위: 조 원)	6.53	7.52	5.82	6.89	4.83
일평균 거래량(단위: 주)	332,962	371,923	607,600	1,002,988	721,002
주당 배당액(단위: 원)	400	400	400	400	350

2010~2011년: 분할 전 한국타이어 | 한국증권선물거래소에 상장 | 주당 가액: 500원 | ISIN Code: KR7000240002 | 의결가능 총 주식수: 145,189,929
 2012~2014년: 분할 후 한국타이어 | 한국증권선물거래소에 상장 | 주당 가액: 500원 | ISIN Code: KR7161390000 | 의결가능 총 주식수: 123,852,681

주당 정보

별도 기준

	2014	2013	2012	2011	2010
당기순이익(단위: 백만 원)	396,428	456,866	148,845	267,189	358,902
주당순이익(단위: 원)	3,201	3,689	1,202	1,840	2,472
현금배당성향(단위: %)	12.50	10.84	33.28	21.74	14.16
현금배당수익률(단위: %)	0.76	0.66	0.85	0.88	1.10

2010~2011년: 분할 전 한국타이어
 2012~2014년: 분할 후 한국타이어

최근 5개년 주가 추이

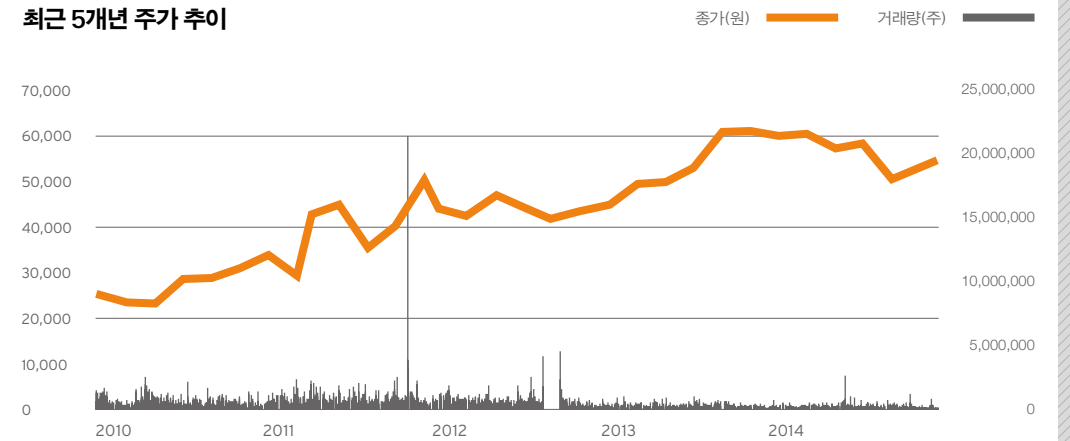

2012년 8월 29일 이전: 분할 전 한국타이어
 2012년 8월 30일~2012년 10월 2일: 분할에 따른 매매 거래 정지 기간
 2012년 10월 4일 이후: 분할 후 한국타이어

시장 현황 분석

2014 세계 경제 성장률

출처: IMF(국제통화기금)

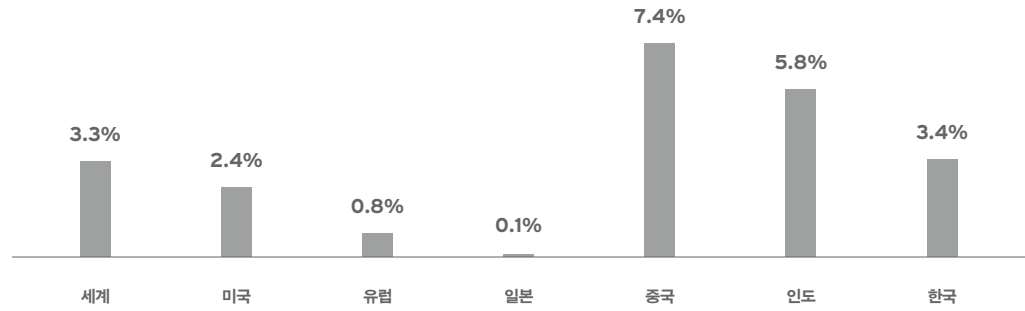

2014 원재료 가격 동향

천연고무 SICOM 월별 가격(단위: USD/톤)

RSS#3 (Ribbed Smoked Sheet) —
TSR20 (Technically Specified Rubber) —

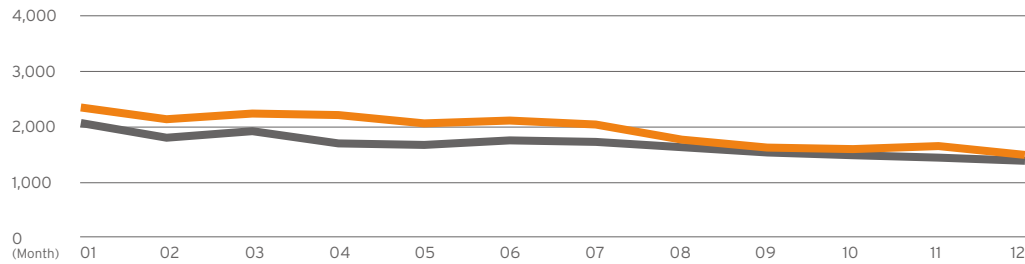

주) 익월 선적물 기준 평균 가격(FOB, USD/MT)

합성고무 기초 소재 가격 동향(단위: USD/톤)

출처: BD - Platts (CFR Taiwan 주간 Spot 가격), SM - Platts (FOB Korea)

Butadiene — Styrene Monomer —

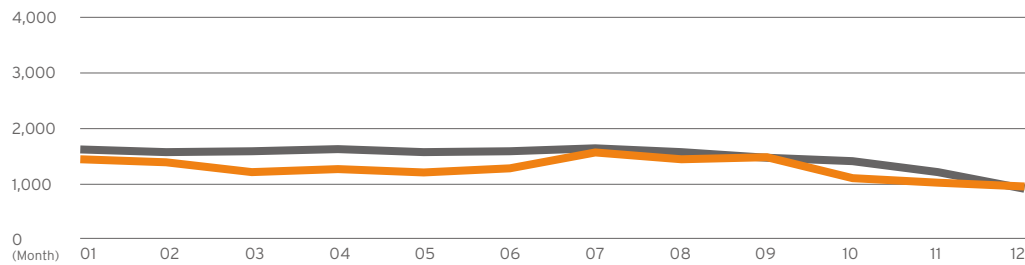

2014 환율 추이

단위: 원 | 출처: 한국은행

EU 유로 대 원화 — 미국 달러 대 원화 — 일본 100엔 대 원화 — 중국 위안 대 원화 - - -

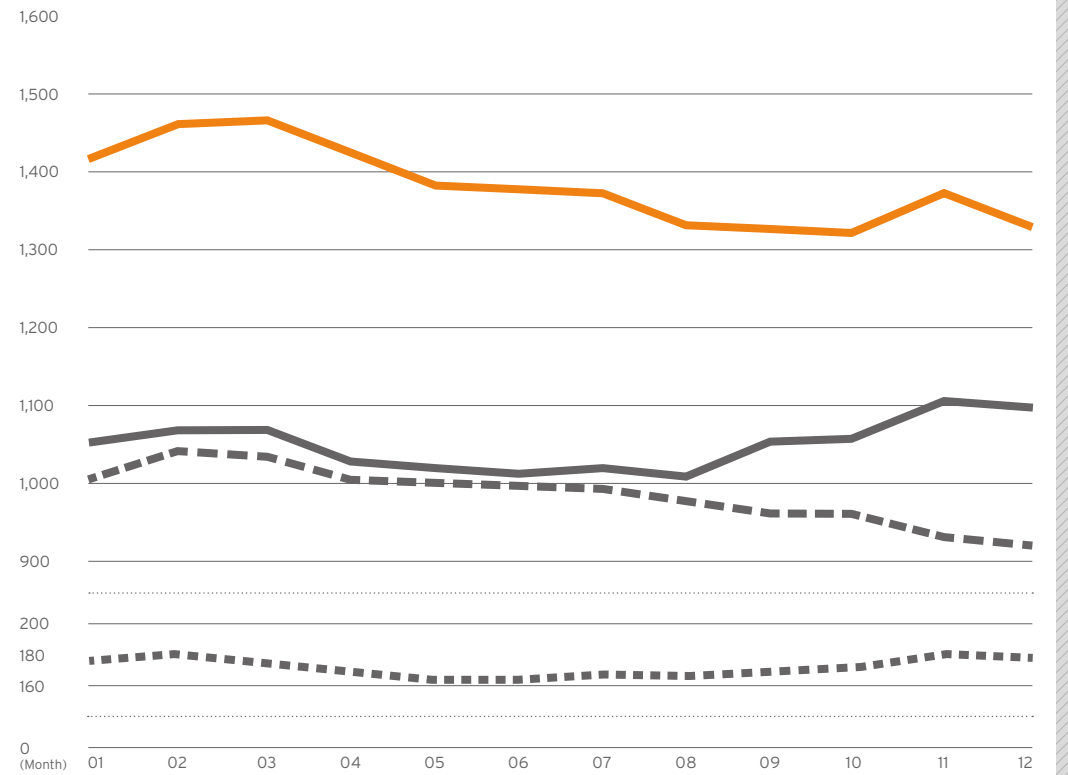

2014 유가 변동 추이

단위: USD/bbl | 출처: 월간 Trend

브렌트유 — 서부텍사스유 —

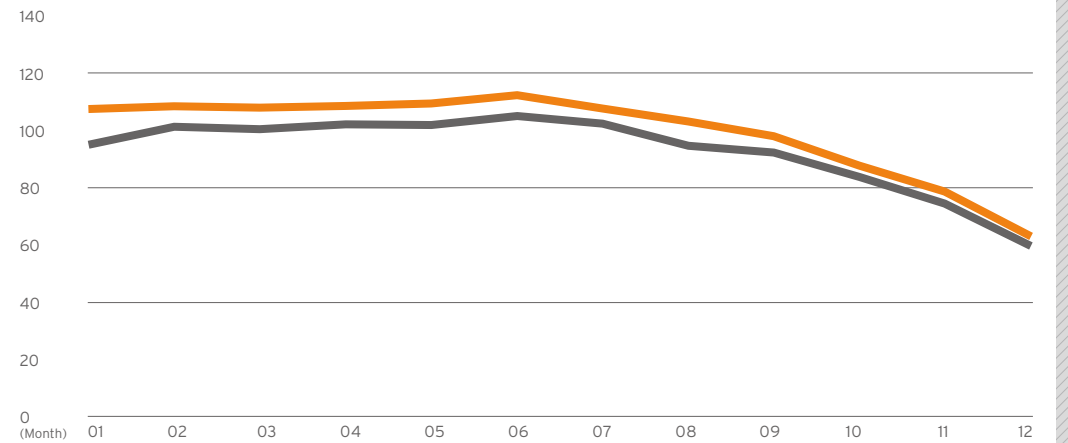

01 신축 중앙연구소 '한국타이어 테크노돔' 건립을 통한 기술의 리더십 강화



2014년 6월 신축 중앙연구소 기공식을 갖고 기술의 리더십 강화를 통한 글로벌 Top Tier로의 도약을 선포했습니다. 총 2,666억 원의 대규모 투자를 통해 건립되는 한국타이어 테크노돔은 첨단 기술의 집합체인 타이어 연구 개발에 대한 '기술력'의 집념을 반영하고 있습니다. 오는 2016년 완공 예정으로 연면적 96,328m², 대지 면적 70,387m²에 지하 2층, 지상 5층 규모로 건립됩니다. 미래 타이어 기술을 주도하기 위한 최첨단 연구 장비는 물론 최적의 연구 환경을 갖춘 90여 개의 실험실이 들어서며, 창의적인 분위기에서 최고의 퍼포먼스를 낼 수 있도록 교육 시설 및 휴게실 등 다양한 공간을 구성할 계획입니다.

02 미국 테네시공장 기공으로 글로벌 Footprint 확장



한국타이어는 2014년 10월 미국 테네시주에 있는 클락스빌(Clarksville) 신공장 부지에서 8번째 글로벌 생산 시설인 테네시공장 기공식을 갖고 북미 시장 공략에 나섰습니다. 총 8억 달러의 투자를 통해 2016년 완공되는 테네시공장은 연간 1,100만 개의 타이어를 생산할 수 있는 최신 생산 설비를 갖추고 세계 최대 시장인 북미 지역에서 글로벌 Top Tier 기업들과 당당히 겨룰 수 있는 기반을 마련하게 됩니다. 한국타이어는 자동차 문화의 중심지인 미국에서 공장 건설, 생산과 판매에 이르기까지 비교 우위의 경쟁력을 갖추고 진정한 글로벌 오토모티브 리더로 거듭날 것입니다.

03 글로벌 전략적 브랜드 '라우펜(Laufenn)' 론칭



한국타이어는 2014년 11월 글로벌 전략적 브랜드인 '라우펜'을 론칭했습니다. 라우펜은 '달리다'라는 뜻의 독일어 'Laufen'에서 유래한 것으로, 스마트하고 합리적인 소비자의 라이프 스타일에 맞춰 타이어의 기본적인 성능에 충실하도록 상품 라인업을 최적화시킨 것이 특징입니다. 이는 모든 성능에 있어 최고 수준을 지향하는 'Hankook' 브랜드와는 차별화된 점입니다. 라우펜은 북미, 중남미, 아시아 태평양 지역에서 본격적인 판매를 시작한 후, 글로벌 시장으로 점차 확대해 나갈 계획입니다. 한국타이어는 글로벌 시장별 요구에 최적화된 브랜드를 통해 소비자의 다양한 취향을 충족시키며 브랜드 파워를 한층 더 강화할 계획입니다.

04 메르세데스-벤츠 뉴 C-Class와 BMW 뉴 미니에 런플랫 신차용(OE) 타이어 공급



한국타이어가 메르세데스-벤츠 뉴 C-Class와 BMW 뉴 미니에 최첨단 신차용(OE) 런플랫 타이어 공급을 시작했습니다. 런플랫 타이어는 메르세데스-벤츠와 BMW 등 프리미엄 완성차 브랜드만이 사용하는 안전성을 강화한 타이어로 한국타이어는 이번 공급을 통해 일반 타이어뿐 아니라 최첨단 기술력의 집약체인 런플랫 타이어에서도 글로벌 Top Tier 수준의 기술력과 품질을 다시 한 번 입증한 것으로 평가됩니다. 이번에 공급하는 상품은 대표적 초고성능(UHP) 타이어인 '벤투스 S1 에보2(Ventus S1 evo2)'의 런플랫 버전으로, 뛰어난 퍼포먼스와 안락한 승차감에 안전성이 더해졌습니다.

05 드림위드(Dream With) 프로젝트 전개, 대학생과 함께하는 아동·청소년 성장 지원



한국타이어가 기업의 사회적 책임 실천의 일환으로 대학생과 함께 만들어가는 '지역아동센터 레벨업 프로젝트 2014 드림위드' 봉사 프로그램을 전개했습니다. 드림위드 프로젝트는 대학생들이 직접 소외 계층 아동, 청소년들을 위한 프로그램을 자유롭게 기획하고 실행, 운영할 수 있도록 활동을 지원하는 사회공헌 프로그램입니다. 이를 통해 대학생들은 나눔을 직접 체험하고 느낄 수 있으며, 아이들은 꿈과 성장을 지원해 줄 멘토를 갖게 됩니다. 한국타이어 임직원으로 구성된 '동그라미 봉사단'도 멘토로서 본 프로젝트에 참여하여 아이들의 꿈을 키우는 데 일조하는 한편, 다양한 지원 활동을 통해 나눔 문화 확산에 동참했습니다.

06 2014 CDP 탄소경영 섹터 워너스 선정, 친환경 경영 앞장



한국타이어가 국내 타이어 기업 최초로 '2014 CDP(구 Carbon Disclosure Project)' 선택소비재 부문 '탄소경영 섹터 워너스'에 선정되었습니다. CDP는 세계 1위의 신뢰도를 자랑하는 기후변화 관련 지속가능경영 평가로 전 세계 주요 기업을 대상으로 기후변화 대응과 관련한 관리, 위험과 기회, 배출량 등을 요청, 분석하는 글로벌 프로젝트입니다. 2012년과 2013년 탄소경영 특별상을 수상한 바 있는 한국타이어는 탄소경영 섹터 워너스까지 석권하며 친환경 선두 기업으로 자리매김했습니다.



HANKOOK
COMPANY
PROFILE
TIRE



주주 여러분, 안녕하십니까?

한국타이어의 성장을 위해 항상 아낌없는 성원을 보내주신 주주 여러분께 깊이 감사드립니다.

2014년은 일부 선진국의 경기 회복세에도 불구하고 유로존·일본·중국의 성장세 약화와 러시아 및 브라질의 침체가 지속됨으로 인해 기업 경영에도 큰 어려움이 있었던 한 해였습니다.

이러한 어려움 속에서도 한국타이어는 지난해 매출 6조 6,808억 원, 영업이익 1조 316억 원을 기록하는 성과를 달성했습니다. 또한, 양적·질적인 성장에 대한 적극적인 투자와 브랜드 가치 제고를 위한 지속적인 노력으로 글로벌 Top Tier로 성장할 수 있는 기반을 더욱 굳건하게 하였습니다.

지난해, 한국타이어는 기술 리더십 기반의 질적 성장 전략을 통해 최첨단 시설과 최적의 연구 환경을 갖춘 새로운 연구소인 한국타이어 테크노돔(HANKOOK TECHNODOME) 건설을 시작하였으며 글로벌 프리미엄 카메라의 고성능 스포츠카에 신차용(OE) 타이어를 공급하고 최첨단 기술력의 집약체인 3세대 런플랫(Run-Flat) 타이어의 공급을 확대함으로써 글로벌 Top Tier 수준의 기술력을 전 세계적으로 입증하였습니다.

뿐만 아니라, 양적 성장을 뒷받침하기 위해 글로벌 Footprint 완성을 위한 8번째 생산 시설인 미국 테네시공장 건설의 첫 삽을 떴으며 헝가리, 중국 등의 생산 시설의 증설 투자를 진행하였습니다. 그리고 '라우펜(Laufenn)'이라는 새로운 글로벌 브랜드를 성공적으로 론칭하였습니다.

이 같은 성과와 더불어 사회적 책임을 다하는 기업으로 인정받는 성과도 거두었습니다. 2013년부터 2년 연속 '다우존스 지속가능경영지수 아시아퍼시픽(Dow Jones Sustainability Indices Asia Pacific)' 인증 기업에 포함되었으며, 국내 타이어 업계 최초로 장애인 고용 창출을 위한 자회사형 표준사업장 설립 MOU를 체결하여 사회적 책임경영에도 최선의 노력을 다하였습니다.

주주 여러분,

올해 세계 경제는 낮은 유가와 금리의 영향으로 미국과 유로존 등 선진국은 경기 회복세가 기대되나, 중국과 러시아와 같은 신흥국의 저성장 지속으로 인해 경기 회복 모멘텀은 여전히 미약할 것으로 전망됩니다.

글로벌 Top Tier 기업의 중저가 시장 공략과 중국 로컬 기업의 빠른 성장으로 인해 타이어 업계의 글로벌 경쟁은 앞으로 더욱 심화될 것으로 보입니다. 우리 한국타이어 전 임직원은 더욱 좋은 품질의 상품을 지속적으로 생산, 공급할 수 있는 구조를 구축하고 이를 회사의 성장 동력으로 내재화시킴으로써 한국타이어의 브랜드 가치를 더욱 높이고자 합니다.

먼저, 현재 진행 중인 투자에 대한 조기 안정화를 위해 회사의 역량을 집중하겠습니다. 한국타이어의 미래를 이끌어갈 한국타이어 테크노돔 건설을 차질 없이 진행하고 글로벌 프리미엄 카메라의 수요에 대응할 수 있도록 미국 테네시공장의 건설과 헝가리·중국·인도네시아 등에 위치한 기존 공장의 증설도 성공적으로 마치도록 하겠습니다.

아울러 브랜드 가치 제고를 위한 활동을 최우선 목표로 삼아 글로벌 프리미엄 자동차 브랜드를 넘어 High-end급 신차용(OE) 타이어 공급을 통해 최고의 성능과 품질을 갖춘 글로벌 프리미엄 브랜드로서 그 가치를 인정받겠습니다.

그리고 신규 브랜드인 라우펜의 글로벌 론칭을 기점으로 멀티브랜드 전략을 고도화하여 판매 역량 및 브랜드 경쟁력을 강화하겠습니다.

또한, 시장 변화와 고객의 요구에 신속하게 대응할 수 있는 글로벌 운영 체계를 구축하여 생산성과 원가 경쟁력을 향상시키고 수익성에서도 경쟁 우위를 지속적으로 유지하도록 할 것입니다.

앞으로도 한국타이어의 전 임직원은 고객에게 가치와 즐거움을 제공하는 'Leading Global Tire Company'의 구성원으로서 주주 여러분께 인정받을 수 있도록 최선의 노력을 다하겠습니다.

주주 여러분의 지속적인 격려와 응원을 부탁드립니다. 여러분의 가정에 건강과 행복이 함께하시기를 기원합니다.

감사합니다.

한국타이어 주식회사
대표이사 부회장

서승화

한국타이어는 글로벌 본부의 전략적 리더십 하에 전 조직이 일관된 방향으로 나아가되, 지역본부 별 전략과 기능을 수행, 독립적 경쟁력을 확보하고 있습니다.

경영진 소개



조양래 회장
한국타이어월드와이드 회장



서승화 부회장
한국타이어 부회장
CEO



조현식 사장
한국타이어월드와이드 사장
CEO



조현범 사장
한국타이어 사장
CMO / CCMO



박철구 부사장
한국타이어 부사장
한국지역본부장



송권호 부사장
한국타이어 부사장
생산기술부문장



배호열 부사장
한국타이어 부사장
구주지역본부장



이재표 전무
한국타이어월드와이드 전무
경영인프라부문장



박중호 전무
한국타이어월드와이드 전무
기획재정부문장



이수열 전무
한국타이어 전무
중국지역본부장



이상주 전무
한국타이어 전무
연구개발부문장



김형남 전무
한국타이어 전무
구매부문장



문동환 전무
한국타이어 전무
품질부문장



안희세 전무
한국타이어 전무
미주지역본부장



우병일 전무
한국타이어 전무
글로벌OE부문장

이사회 소개

투명하고 선진적인 기업 경영은 글로벌 기업의 필수 덕목입니다. 이미 수많은 글로벌 기업이 이사회, 감사위원회 등과 같은 기구를 통해 주주의 권익을 보호하고 기업 경영의 투명성과 전문성 향상에 힘을 쏟고 있습니다.

기업 이사회는 주주를 대신해 경영자를 모니터링하고, 경영에 관한 조언을 제공하며, 경영자의 성공적인 기업 운영을 돕는 세 가지 기능을 수행합니다. 선진 글로벌 기업은 이사회가 고유의 기능인 통제(Control), 서비스(Service), 자원 접근(Resource Dependence)을 원활히 수행할 수 있도록 여건을 갖춰 왔습니다.

한국타이어는 국내 기업으로는 드물게 전문경영인 체제를 조기에 도입하고 기업의 소유와 경영을 철저하게 분리했습니다. 또한 전문경영인 체제를 기반으로 한 성과주의 경영과 이사회 의 경영자 견제 역할을 통해 기업의 건전한 지배구조와 합리적이고 투명한 경영을 실현하고 있습니다.

또한 한국타이어는 기업의 투명성과 신뢰성 강화를 위해 사내이사 2인, 사외이사 3인으로 구성된 이사회를 운영하고 있으며, 이사회의 효율적이고 책임 있는 경영 활동을 위해 '한국타이어 이사회 운영 규정'을 제정하여 시행하고 있습니다.

한국타이어의 사외이사는 공직 혹은 기업에서 오래 근무했고 사회에 공헌한 바가 큰 모범적인 인사로 선임합니다. 사외이사 선임은 이사회 내 사외이사후추천위원회를 통해 투명하고 공정한 절차에 따라 진행됩니다. 한국타이어는 경륜이 풍부한 사외이사를 선임해 최고경영자에 대한 견제와 감시, 조언과 자문이 정확하고 객관적으로 이뤄지도록 지원하고 있습니다.

한국타이어 사외이사 명단 2014년 12월 31일 기준

조건호: 서울대학교 법학과 졸업 / 국무총리 비서실장 / 과학기술부 차관 / 전국경제인연합회 고문

조충환: 서울대학교 법학과 졸업 / 삼성물산 이사 / 한국타이어 부회장

홍성필: 서울대학교 법학과 석사·박사 / 미국 예일법학대학원 석사·박사 / 현(現) 연세대학교 법학전문대학원 교수

한국타이어월드와이드 사외이사 명단 2014년 12월 31일 기준

황원오: 서울대학교 경제학과 졸업 / 재무부 국제심판 소장 / 한국조폐공사 사장

민해영: 서울대학교 경제학과 졸업 / 여신전문금융협회 회장

이용성: 서울대학교 경제학과 졸업 / 재무부 기획관리실장 / 하이닉스반도체 사외이사

* 사외이사 6인 최대주주 등과의 이해관계: 해당 사항 없음

전문위원회의 역할과 구성

한국타이어는 깨끗하고 투명한 경영 성과를 위해 다양하고 엄격한 내부 통제 시스템을 운영하고 있습니다. 특히 이사회 내에 전문위원회를 설치하고 이사회 권한을 위원회별로 위임해 전문위원들이 체계적이고 조직적으로 사안을 검토·처리할 수 있도록 지원하고 있습니다. 현재 감사위원회, 사외이사후보추천위원회, 경영위원회, 내부거래위원회 등 4개 위원회가 투명한 경영 성과를 만들기 위해 노력하고 있습니다.

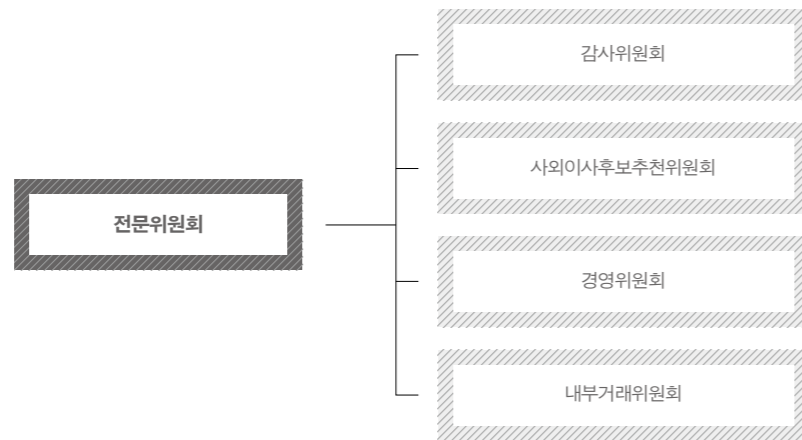

감사위원회

한국타이어는 이사회 내에 감사위원회를 설치·운영하고 있으며 감사위원 3인을 전원 사외이사로 구성해 감사위원회의 독립성을 유지하고 있습니다. 특히 감사위원은 내부 감사 업무 부서 책임자의 임명동의권을 갖고 있어 적극적으로 기업 감사 활동을 실행할 수 있으며, 이를 바탕으로 주주를 대신해 경영자에 대한 견제와 모니터링 기능을 수행합니다. 또한 감사위원회 운영 규정에 따라 감사위원회는 언제든지 이사에게 영업에 관한 보고를 요구하거나 회사의 재산 상태를 조사할 수 있어 경영의 투명성을 높이는 데 일조하고 있습니다.

한국타이어는 감사위원회가 감사 업무에 필요한 경영 정보에 용이하게 접근할 수 있도록 '감사위원회 운영 규정'을 제정했습니다. 감사위원회는 분기별로 1회씩 정기위원회를 운영하며, 필요에 따라 수시로 위원회를 소집·운영할 수 있습니다.

사외이사후보추천위원회

한국타이어는 사외이사 후보 추천의 공정성과 독립성을 극대화하기 위해 이사회 내에 사외이사후보추천위원회를 설치·운영하고 있습니다. 사외이사후보추천위원회는 총 5인의 추천위원으로 구성되며, 깨끗하고 공정한 운영을 위해 사내 상근이사보다 사외이사를 더 많이 선임하고 있습니다.

한국타이어 사외이사후보추천위원회는 회사 정관의 설치 근거와 관련 규정을 준수합니다. 이에 따라 사외이사는 사외이사후보추천위원회의 추천을 받은 후보자 가운데 주주총회의 결의를 거쳐 최종 선임됩니다.

경영위원회

시각을 다투며 치열한 경쟁을 펼치는 글로벌 시장에서 신속하고 효율적인 의사결정은 강력한 경쟁력으로 작용합니다. 이에 한국타이어는 이사회 소집 횟수와 절차를 줄이고 신속한 의사결정으로 업무의 전문성과 효율성을 높이기 위해 이사회 내에 경영위원회를 신설·운영하고 있습니다.

경영위원회는 경영 활동에서 가장 빈번하게 발생하는 경영 일반 및 재무 등에 관한 사항을 심의·의결하고 있습니다. 경영위원회 활동 덕분에 정기 이사회는 핵심 안건 논의 기구로 특화되었으며, 아울러 이사회 활동을 보완해 책임 경영을 더욱 강화하고 있습니다.

내부거래위원회

한국타이어는 상호출자제한기업집단 소속 상장회사로서 특수관계인을 상대로 한 내부거래를 집중적으로 감시·감독하는 내부거래위원회를 운영하고 있습니다. 내부거래위원회는 공정거래법상 특수관계인을 상대방으로 하는 특정 거래 행위에 대한 사전 심사 및 승인을 의결합니다.

한국타이어는 회사 정관에 의거, 내부거래위원회에 대한 설치 근거와 관련 규정을 마련하고 있습니다. 내부거래위원회는 안건의 심사 및 승인을 위해 필요한 경우 관련 거래의 주요 내용, 계약 방식 및 거래 상대방 선정 기준, 세부 거래 조건 등 관련 자료의 제출 및 보고를 회사에 요청할 수 있습니다.

글로벌 균형 진단

한국타이어는 전사적으로 업무 리스크를 관리하며, 특정 지역으로 편중되지 않도록 업무 Function별 균형적인 진단을 실시하여 예방 기능을 활성화하고 있습니다.

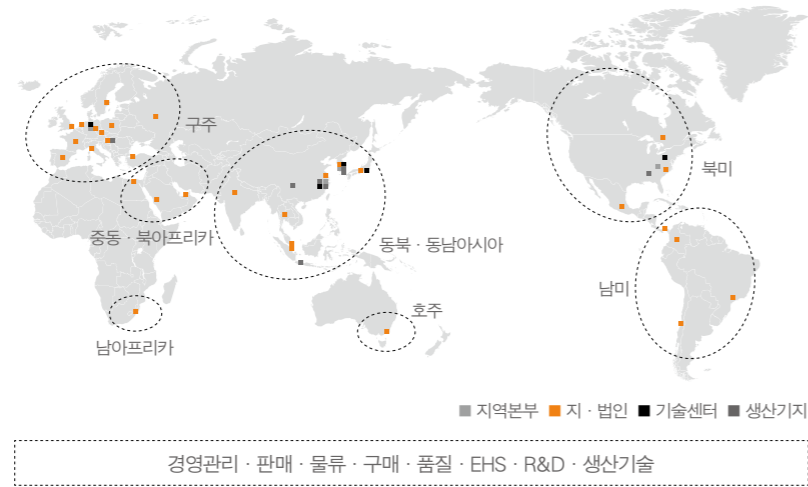

한국타이어 경영진단 체계

1차적으로 업무 Function별 진단을 통해 업무의 자가 진단 기능을 강화하고 있으며, 경영진단 팀은 전사적으로 균형적인 정기 Theme 진단 및 수명 진단을 실시하고 있습니다. 또한 시스템을 통한 상시 리스크 모니터링을 실시하고, 진단 교육을 통해 동일한 관리 기준을 전파 교육하여 업무의 리스크 관리 기능을 강화하고 있습니다.

전사 진단 최고 의사결정 기구인 경영진단위원회는 진단 결과 및 후속 조치를 점검하여 동일한 리스크의 재발 방지 및 전사 전략 달성에 기여하는 진단 활동을 기획, 관리하고 있습니다.

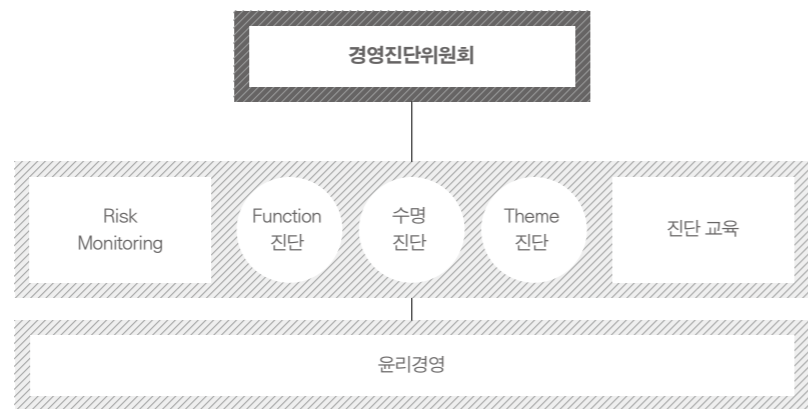

조직 구조

한국타이어는 중장기 전략 방향과 연계된 최적의 조직 시스템을 적용하여 실현하고 있습니다. 유기성과 독립성이 균형 있게 갖춰진 조직 운영으로 도전과 혁신의 정신을 강화하여 신뢰받는 글로벌 파트너로 성장하고 있습니다.

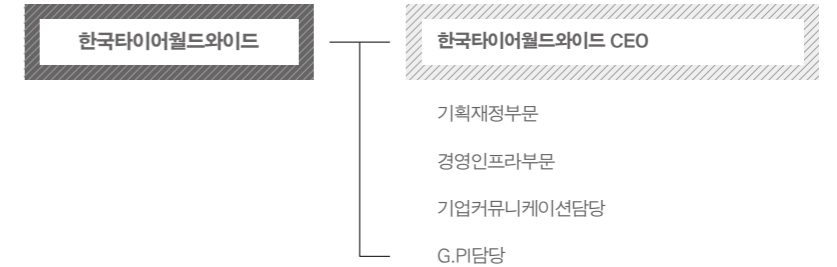

미션 & 비전

한국타이어의 미션 체계는 한국타이어가 추구하는 기업 가치를 나타낸 '미션', 한국타이어가 실현해야 하는 '경영 원칙', 그리고 구성원들이 어떻게 행동해야 하는지를 정리한 '핵심 가치'로 구성됩니다. 비전 체계는 '비전' 및 '중기목표'의 구체적인 모습과 이를 실현하기 위한 '전략 방향'으로 나누어집니다.

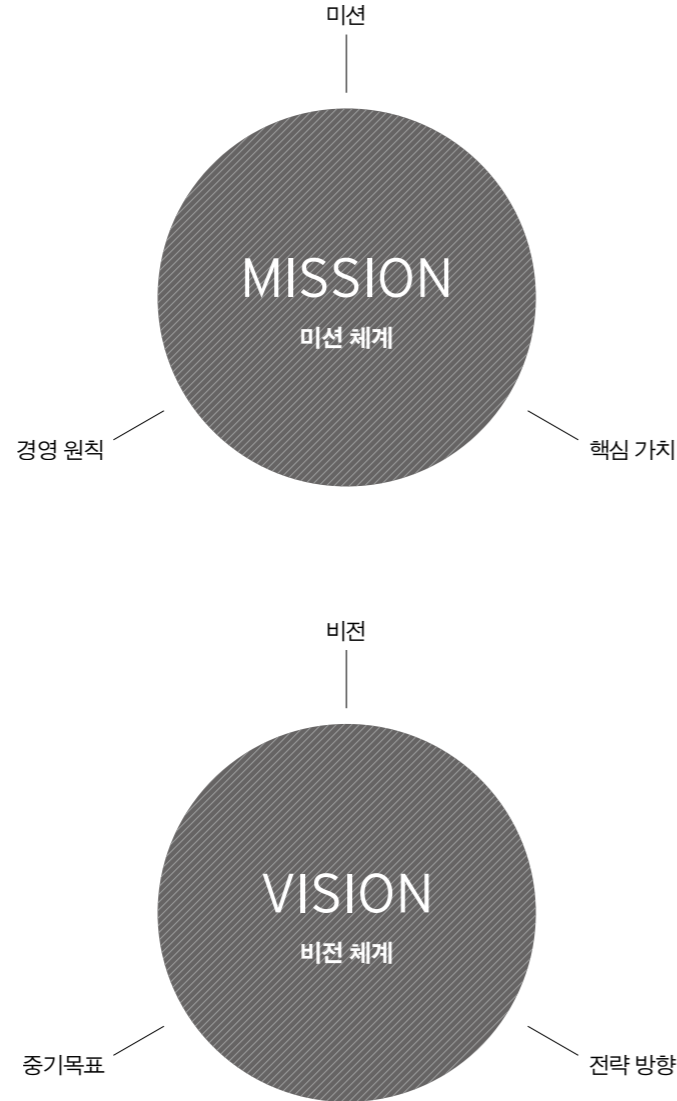

미션 체계

미션

한국타이어의 미션은 'Contribute to Advancement in Driving'입니다.

이는 한국타이어를 선택한 모든 운전자들이 최상의 드라이빙을 즐기고 거침없이 새로운 가능성에 도전할 수 있도록 자신감을 불어넣는 것입니다. 이를 위해 우리는 첨단 기술과 솔루션을 바탕으로 안전성과 성능은 물론, 최상의 드라이빙을 위해 필요한 품질과 모든 요소에서 최고를 지향합니다. 회사의 지속적인 성장은 이해관계자들의 발전과 함께합니다. 우리는 비즈니스를 통해 주주와 비즈니스 파트너가 더 높은 가치를 실현하고, 임직원 및 사회의 성장과 발전의 기회를 확대할 수 있도록 노력하고 있습니다.

경영 원칙

한국타이어의 견실하고 지속적인 성장을 위하여 우리는 다음과 같이 다섯 가지의 경영원칙을 준수하며, 이 원칙을 기준으로 고객, 비즈니스 파트너, 지역사회, 임직원 등 이해관계자에 대한 책임을 성실하게 이행하고자 합니다.

한국타이어는 고객을 최우선으로 생각합니다.

한국타이어는 임직원의 재능과 역량으로 성장합니다.

한국타이어는 모든 업무 과정에서 혁신을 추구합니다.

한국타이어는 지구 환경의 미래를 위해 아낌없이 투자합니다.

한국타이어는 주주 가치의 제고를 위해 노력합니다.

한국타이어에서 윤리와 규범에 대한 준수는 무엇보다 중요한 과제입니다. 윤리경영과 정도경영으로 다져온 신뢰를 기반으로 우리는 주주와 비즈니스 파트너로부터 최고의 기업으로 인정받을 수 있었다고 믿습니다. 한국타이어는 이러한 경영 원칙을 무엇보다 성실하게 지켜 나가며, 전문성과 경쟁력을 갖춘 글로벌 타이어 회사로서 위상을 다져 나갈 것입니다.

핵심 가치

한국타이어인은 **프로액티브 리더십(Proactive Leadership)**을 추구합니다. 프로액티브 리더십이란 한국타이어인이 회사의 미션과 비전을 달성하기 위하여 공유하고 실천하는 핵심 가치로서, 자신의 역할에 대해 주인 의식을 갖고 업무를 통해 스스로 성장해 가면서 최고의 성과를 낼 수 있도록 방향성을 제시하는 것입니다.

Proactive Leadership

한국타이어인은 열정적입니다. 목표가 있기 때문입니다.

한국타이어인은 혁신적입니다. 가능성에 도전하기 때문입니다.

한국타이어인은 서로에게 힘이 됩니다. 신뢰를 지키기 때문입니다.

한국타이어인은 글로벌 리더입니다. 열린 사고로 다양성을 존중하기 때문입니다.

비전

‘고객에게 가치와 즐거움을 제공하는 리딩 글로벌 타이어 컴퍼니(Leading Global Tire Company)’

비전은 한국타이어가 보여줄 미래의 모습입니다. ‘Leading Global Tire Company’란 Global 시장을 기반으로 Global Standard를 준수하며 타이어 산업을 선도하는 타이어 기업을 의미하고 Global Market에서 강력한 영향력을 가지며 세계적인 Tire Company들이 한국타이어를 최종 경쟁 목표로 삼도록 하는 것입니다. 이를 위해서 한국타이어의 기업 역량도 중요하지만, 이 기업 역량을 개발하고 발전시키는 한국타이어의 모든 구성원들 또한 세계적인 수준의 역량을 갖추어야 합니다.

중기목표

한국타이어의 중기목표 ‘Moving Forward 2020’은 Top Tier를 향한 2020년까지 한국타이어의 목표를 나타냅니다. 한국타이어는 품질, 생산, 브랜드 측면에서 Top Tier 수준의 역량 향상을 통하여 Value에 기반한 성장을 추구합니다. ‘1st in Performance & Quality’는 최고 수준의 R&D 역량과 품질 경쟁력을 통하여 Product Leadership을 발휘하겠다는 목표입니다. ‘1st in Productivity’는 타이어 제조의 근간이 되는 생산성과 원가 경쟁력 향상 및 경영 운영에서 끊임없는 혁신을 통해 생산성과 수익성 두 가지 측면의 경쟁우위를 지속시켜 나가고자 하는 의지입니다. ‘한국타이어’는 당사 기업명이자 대표 브랜드로서 ‘1st Tier Premium Brand’, 즉 ‘최고의 성능과 품질을 갖춘 프리미엄 타이어’로 더 많은 소비자에게 인식되기 위한 전사적인 노력을 기울이겠습니다. 이러한 질적 향상을 통하여 한국타이어는 2020년 Global Sales Market Share 5% 달성을 목표로 하며, EBITDA 20억 불 이상의 성과를 달성하겠습니다.

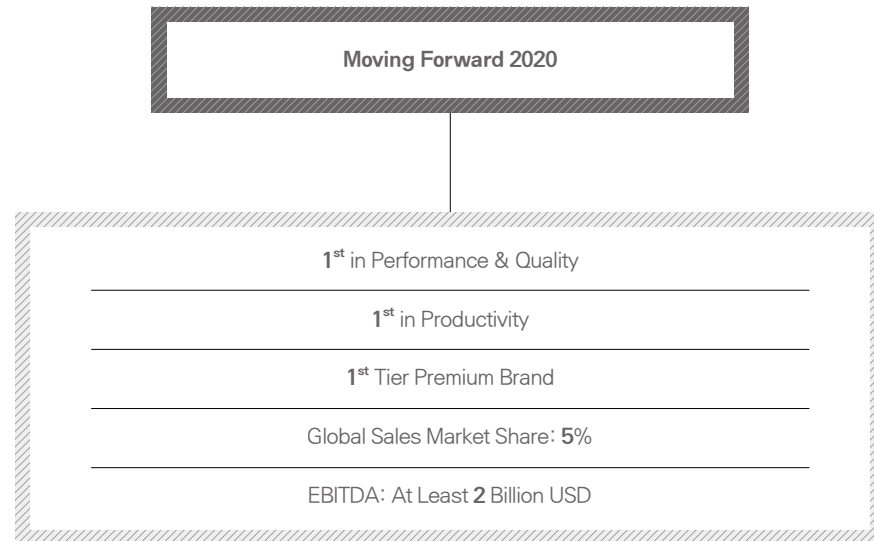

전략 방향

한국타이어는 비전 실현을 위한 중기목표를 설정하고, 이를 달성하기 위해 4가지 전략 방향을 수립하였습니다.

첫째, 브랜드 가치 제고(Brand Value Up)입니다.

프리미엄 브랜드로서 마케팅 역량 및 자원에 집중하여 프리미엄 브랜드군으로 진입, 시장 점유율 확대와 수익성 증대 효과를 동시에 거둘 것입니다. 최적화된 상품 포트폴리오를 기반으로 고객에게 차별화된 가치를 제공, 이를 통한 지속적인 수익을 창출할 한국타이어 브랜드를 운영하고자 합니다. 이와 함께 유통 역량 강화와 통합 마케팅 및 브랜드 전략을 수립, 실행하고 있습니다.

둘째, 품질 수준 향상(Quality Level Up)입니다.

타이어 에너지소비효율 등급제의 확산으로 품질에 대한 소비자 인식이 전환되고, 자동차 회사의 성능 평가 기준이 상향 조정됨에 따라, 한국타이어는 품질을 바탕에 둔 지속가능한 성장을 도모하고 있습니다. 원료 측면에서는 가격 중심이 아닌 품질 우선의 원료 개발을 위한 소싱(Sourcing)을 실현하고 있으며, 설비 운영 측면에서는 품질 안정을 고려한 적정 생산과 생산라인 간의 균형(Line Balance)을 이루기 위해 전 공정을 개선하고, 계획 보전 및 점검(Overhaul)을 상시화하고 있습니다. 또한 각각의 생산 시설에서 상품의 균일성 확보를 위한 지표를 마련하여 보다 엄격한 품질관리가 이루어질 수 있도록 하고 있습니다.

셋째, 글로벌 성장 가속화(Global Growth Acceleration)입니다.

타이어 기업에게 규모의 경제 실현은 생존을 위한 필수 조건입니다. 이미 선진국에서 타이어 산업은 성숙기에 접어든 만큼 치열한 경쟁 속에서 기업들은 성장을 지속하기 위한 전략으로 신규 투자와 인수 합병을 활발히 진행하고 있습니다. 이에 따라 한국타이어는 글로벌 생산기지 확충을 위한 투자를 지속하는 한편, 수익성 증대를 위한 노력을 게을리하지 않고 있습니다.

넷째, 글로벌 운영 최적화(Global Operation Excellence)입니다.

한국타이어는 불확실한 경영 환경에 대비하여 경영상의 효율을 극대화하기 위한 전략을 추구하고 있습니다. 운영 최적화를 위해 비용 및 투자 자본을 합리화하는 등 경영 자원을 효율적으로 사용할 방안을 모색하고, 글로벌 SCM(Supply Chain Management)의 최적화 등 경영 프로세스 합리화를 도모하고 있습니다. 또한 발생 가능한 위험에 신속하고 적절하게 대응할 수 있도록 중장기적인 관점에서 지속적인 혁신 활동을 펼치고 있습니다.

한국타이어는 고객 최접점에서 만족을 제공하는 비즈니스 포트폴리오를 기반으로 고객에게 가치와 즐거움을 선사하고 있습니다.



한국타이어는 지구촌을 5개 권역으로 나누고 각 지역 특성에 적합한 전략을 구사해 자동차 선진 시장과 신흥 시장에서 균형 잡힌 성장을 이워가고 있습니다. 본사가 위치한 한국을 비롯해 중국, 유럽, 미주, 중동·아프리카 및 아시아 태평양 지역에 영업망을 구축해 현지 고객 특성에 맞는 상품을 공급하고 있습니다. 또한 한국, 중국, 독일, 미국, 일본, 인도네시아에 신차용(OE) 타이어 커뮤니케이션 채널(OE 오피스)을 마련해 세계적인 자동차 기업들과 긴밀한 협력 관계를 맺고 있습니다. 2015년 1월에는 체코법인을 신설해 글로벌 기업으로서 영향력을 더욱 강화했습니다.

- 한국:** 지역본부 1개, 생산기지 2개, 지점 26개, 중앙연구소(Main R&D Center), 아카데미하우스
- 중국:** 지역본부 1개, 생산기지 3개, 지점 17개, 중국기술센터(CTC)
- 유럽:** 지역본부 1개, 생산기지 1개, 법인 12개, 유럽기술센터(ETC)
- 미주:** 지역본부 1개, 법인 3개, 지점 3개, 미국 내 지점 7개, 미국기술센터(ATC)
- 중동·아프리카 및 아시아 태평양:** 생산기지 1개, 법인 5개, 지점 5개, 일본기술사무소(JTO)

- **지역본부:** 한국지역본부, 중국지역본부, 구주지역본부, 미주지역본부
- **지·법인:** 총 31개국 지·법인
- **기술센터:** 중앙연구소(대덕연구단지), 중국기술센터(가흥), 유럽기술센터(하노버), 미국기술센터(애크론), 일본기술사무소(오사카)
- **생산기지:** 한국(대전, 금산), 중국(가흥, 강소, 중경), 헝가리(라팔마쉬), 인도네시아(베카시)

* 2015년 1월 1일 기준

비즈니스 포트폴리오

한국타이어는 전 세계를 아우르는 브랜드 전략과 유통 네트워크를 갖추고, 각 지역의 특성과 고객의 요구에 부응하는 정상급 품질을 제공하고 있습니다. 세계 각국의 고객에게 드라이빙의 새로운 가치를 전하는 글로벌 Top Tier 브랜드로 도약하고 있습니다.

브랜드 포트폴리오

한국타이어는 4개의 글로벌 타이어 브랜드를 전략적으로 운영하고 있습니다. ‘한국(Hankook)’은 국내를 포함한 글로벌 시장에서 대표 프리미엄 브랜드로 육성하고 있으며, ‘라우펜(Laufenn)’은 스마트한 소비와 자신만의 스타일을 추구하는 글로벌 고객을 위해 2014년 새롭게 론칭했습니다. 더불어 지역별 특화 브랜드인 ‘오로라(Aurora)’와 ‘킹스타(Kingstar)’를 운영하여 전 세계 소비자의 요구를 만족시키고 있습니다.



Hankook

한국(Hankook)은 한국타이어의 글로벌 대표 브랜드로, 차종과 상품 세분화(Segmentation)에 따라 다양한 하위 브랜드를 운영하고 있습니다. 벤투스(Ventus, 초고성능 및 레이싱 상품군), 옵티모(Optimo, 프리미엄 세단 상품군), 키너지(Kinergy, 글로벌 친환경 상품), 앙프랑(enfren, 국내 최초 친환경 상품), 다이나프로(Dynapro, SUV 상품군), 스마트(Smart, 국내 이코노미 상품군), 밴트라(Vantra, VAN 상품군) 그리고 겨울용 타이어 윈터 아이파이크(Winter i*pike, Stud), 윈터 아이셉트(Winter i*cept, Studless) 등 세분화된 상품 브랜드를 통해 전 세계 다양한 소비자와 만나고 있습니다.



Laufenn

2014년 론칭한 라우펜(Laufenn)은 ‘달리다’라는 뜻의 독일어 ‘Laufen’에서 유래했으며, 심플하지만 세련된 라이프 스타일을 추구하는 운전자의 일상 속에서 합리적이고 실속 있는 드라이빙 경험을 전달하고자 탄생했습니다. 라우펜은 2014년 미국, 2015년 중국, 유럽 등에 론칭하여 한국타이어의 글로벌 세컨드 브랜드로서 운영될 계획이며, 글로벌 소비자의 요구에 정확하게 맞춰 설계된 상품라인 에스 피트(S Fit, 고성능 Sport 상품군), 지 피트(G Fit, 일반 승용 상품군), 엑스 피트(X Fit, SUV 상품군), 아이 피트(I Fit, 겨울용 상품군) 등 다양한 상품군을 운영하고 있습니다.



Aurora

글로벌 소비자에게 더욱 친근한 오로라(Aurora)는 ‘길을 잘 아는 타이어’라는 의미로 ‘루트 마스터(Route Master)’라는 상품 브랜드를 운영하고 있습니다.



Kingstar

킹스타(Kingstar)는 ‘길에 가장 적합한 타이어’라는 의미로 ‘로드 피트(Road Fit)’이라는 상품 브랜드를 운영하고 있습니다.



유통 포트폴리오



한국타이어는 타이어 중심의 최첨단 자동차 토털 서비스 체계를 구축해 전 세계 고객에게 보다 가까이 다가가고 있습니다. 전 세계 4,000여 개의 유통망을 구축하여 각국의 소비자들에게 한국타이어만의 우수한 상품과 서비스를 제공하며, 글로벌 판매 서비스 네트워크를 확장해가고 있습니다.

타이어 중심의 국내 1위 신개념 자동차 토털 서비스, T'Station

티스테이션(T'Station)은 최고 수준의 고객만족 서비스를 제공하는 것을 목표로 하는 한국타이어의 프리미엄 유통 서비스 채널입니다. 또한 ‘스마트 케어(SMART CARE)’라는 티스테이션의 서비스 정신을 바탕으로 소비자에게 안전 운전의 핵심인 타이어 관리의 중요성을 인식시키고, 믿고 맡길 수 있는 타이어 전문 프랜차이즈로서 차별적 가치를 전달하고 있습니다. 2004년 7월 첫 매장을 개점한 이후 2014년 현재 전국 550여 개의 매장을 운영하고 있으며, 2017년 600호점 운영을 목표로 하고 있습니다. 티스테이션은 프리미엄 토털 서비스를 제공하기 위해 RFM(Road Force Measurement) 시스템, 3D 휠 얼라인먼트, 초고성능(UHP) 타이어 탈착기 등 최첨단 설비를 완비하고 있습니다.



한국타이어만을 위한 전문 할인점, The Tire Shop

더타이어샵(The Tire Shop)은 중저가 타이어 수요에 대응하는 한국타이어의 전문 할인점입니다. 타이어 장착 및 교환, 휠 얼라인먼트 서비스 등을 제공하며 2014년 현재 전국적으로 280여 개소를 운영하고 있습니다.



글로벌 리테일 통합 네트워크, Hankook Masters

2011년 한국타이어는 유럽에서 운영 중이던 한국마스터스(Hankook Masters) 멤버십 제도를 중동과 아시아 태평양 지역으로 확산해 통합적인 글로벌 리테일 네트워크를 구축했습니다. 현재 유럽 주요 10개국과 중국·사우디아라비아·호주·인도네시아 등의 시장에서 2,000여 개의 한국마스터스 멤버십 네트워크를 형성했습니다. 이 밖에 북미 지역에서도 대형 할인마트 및 자동차 판매 딜러 채널과의 커뮤니케이션을 적극적으로 전개하고, 지역별 핵심 유통 업체를 대상으로 특화된 마케팅 활동을 전개해 소비자와의 접점을 확대하고 있습니다.



트럭·버스용(TBR) 타이어 전문 채널, TBX·Hankook Truck Masters

한국타이어의 트럭·버스 차량 전문 채널인 TBX는 트럭·버스용(Truck Bus Radial, TBR) 타이어 판매 및 재생 타이어 서비스를 제공하고 있습니다. 2014년 현재 한국과 중국에서 560여 개소를 운영하고 있으며, 대형 타이어 판매 및 서비스를 효과적으로 제공할 수 있는 첨단 장비와 전문 인력을 완비하고 있습니다. 한국타이어는 유럽 주요국에서도 트럭·버스용 타이어 전문 서비스 네트워크인 한국트럭 마스터스(Hankook Truck Masters)를 운영하고 있습니다.

계열 회사

한국타이어는 세계 정상급 기술력을 보유한 계열 회사를 통해 핵심 인프라를 갖추고 지속가능한 성장 역량을 확보하여 세계 시장에서 브랜드 가치를 인정받고 있습니다.



매출액 단위: 백만 원

480,474

2014

487,281

2013

* K-IFRS, 연결 Total 기준

(주)아트라스비엑스

(주)아트라스비엑스는 1944년 설립 이후 한국 배터리 산업을 대표하는 전문 업체로 성장했습니다. 1977년 한국타이어에 인수된 후에는 비약적인 성장을 거듭하고 있습니다. 1990년대 초반 기술 연구소 설립을 통해 상품의 선진화를 이루며 세계 일류 상품화 사업체로 자리잡았습니다. 1990년대 후반에 QS 9000, ISO 9001, ISO 14001 인증을 획득한 데 이어 2004년 ISO · TS 16949 인증을, 2014년에는 KOSHA · OHSAS 18001 인증(대전공장)을 획득했습니다. 2014년에는 1,300만 대의 배터리 생산 능력을 확보함으로써 글로벌 배터리 업체로 도약하였습니다.

2011년 노사문화대상 국무총리상을 수상하고, 2010년부터 3년 연속 대한민국 일하기 좋은 100대 기업에 선정되는 등 사람 중심의 기업 문화를 실천하고 있습니다. 2014년 아트라스비엑스는 성장 가속화를 위해 전주공장을 증설하였고, SAP ERP 도입을 통한 IT 인프라를 혁신하는 등 글로벌 경쟁력 향상을 위해 노력하였습니다. 앞으로도 지속적인 혁신 활동으로 경쟁력을 강화하여 더욱 높은 고객 만족과 가치를 제공하겠습니다.



매출액 단위: 백만 원

169,570

2014

82,152

2013

(주)대화산기

1992년 설립된 (주)대화산기는 타이어 제조 핵심 설비 전문 기업으로 타이어 제조 기술과 설비 국산화 작업의 중추적 역할을 담당하고 있습니다. 설립 이래 자체 연구소를 통해 성형기와 가류기, 중대형 트럭 · 버스용 Uniformity, 초고성능(UHP) 타이어의 고속형 주행시험기, 금산 트럭 · 버스용 타이어 1인화 소경 성형기 등을 독자 개발하는 성과를 거두었습니다.

2004년 중국법인을 설립해 글로벌 진출 기반을 마련한 데 이어 2007년 한국타이어의 비드(Bead) 사업을 이어 받아 사업 영역을 확장했으며, 2009년 ISO 9001 인증을 획득해 세계 수준의 품질경영 시스템을 갖췄습니다. 또한 2013년 RMP 전기가류기, 고속마찰 시험기, RHEOMETER 개발에 이어 2014년에는 가류기 고유모델 개발, UnD 검사설비 개발 등 끊임없는 기술혁신을 통해 타이어 설비 제작 부문의 선두 기업으로 나아가고 있습니다.



매출액 단위: 백만 원

99,116

2014

78,131

2013

(주)엠프론티어

(주)엠프론티어는 지난 2000년 한국타이어 정보시스템 부문이 분사하여 설립한 한국타이어그룹 소속 IT 서비스 기업입니다. 엠프론티어는 시장의 요구에 충실한 IT 솔루션과 혁신 해법을 지속적으로 개발하여 고객이 신뢰할 수 있는 파트너로 성장해 왔습니다.

엠프론티어는 국내외 유수의 대학과 산학협동을 통해 다양한 솔루션을 개발하고 보급해 왔습니다. 특히 air-WMS(창고 관리 솔루션), air-WOS(창고 최적화 솔루션), RalC(창고 설계 솔루션), air-MES(통합 생산 관리 솔루션), air-IPS(지적재산권 관리 솔루션), air-ELM(법무 관리 솔루션) 등 국내 1위 솔루션을 전 세계 제조 · 유통 업체에 보급하며 국산 솔루션의 우수성을 알리는 데 앞장서고자 합니다.

70여 년 경험의 제조업 물류 노하우를 바탕으로 물류자동화(Material Handling System) 엔지니어링 사업을 새롭게 시작하여, 한국타이어의 자동 창고 설계와 구축은 물론 전 세계 물류자동화 시장에 적극 진출하며 사업을 확대하고 있습니다.



매출액 단위: 백만 원

63,211

2014

44,786

2013

(주)엠케이테크놀로지

(주)엠케이테크놀로지는 1967년 설립된 이래 타이어용 몰드, 타이어 가류용 컨테이너 및 정밀 부품 사업을 주도로 이끌어 오고 있습니다. 독자적인 주조 기술 및 5축 정밀 가공 기술로 세계시장에서 경쟁력을 인정받은 엠케이테크놀로지는 일본 · 동남아 · 미주 · 유럽 등 전 세계 유수의 타이어 업체와 파트너십을 구축하고 있습니다.

2012년 이후 적극적인 연구 개발 활동으로 Ventless Puzzle 등의 신기술을 개발하고, 타이어 몰드 제작 기술 관련 특허 4건을 추가 출원해 모두 13건의 기술 특허를 보유하고 있습니다.



매출액 단위: 백만 원

15,312

2014

14,501

2013

(주)프릭사

1991년 설립된 (주)프릭사는 세계 정상급 품질의 자동차용 브레이크 시스템 전문 기업입니다. 자동차용 브레이크 패드와 라이닝, 레이싱용 브레이크 패드와 디스크 로터, 산업용 브레이크 등을 생산하며 한국 마찰재 기술을 세계 수준으로 향상시키는 데 주도적인 역할을 담당하고 있습니다.

2001년 연구개발전담부서를 설립하여 지속적으로 신기술 개발 및 신상품 생산에 주력하고 있으며 한국타이어 판매망을 통해 안정적인 매출 성장을 기록하고 있습니다. 또한 2004년 QS 9000과 ISO 9001, 2008년 TS 16949 인증을 획득해 국제적으로 품질을 인정받았으며, 이를 기반으로 세계 20여 개국에 상품을 수출하고 있습니다. 해외 시장 개척에도 두각을 나타낸 프릭사는 2009년 100만 달러 수출탑을 수상한 이후 2012년에 300만 달러 수출탑을 수상했습니다.

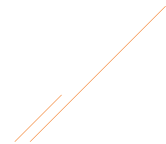

한국타이어는 기술의 리더십을 통해
전 세계 고객과 함께하는
프리미엄 브랜드로 성장하고 있습니다.
끊임없이 도전하여 경쟁력을 강화하고
한계를 뛰어넘는 혁신 의지로
지속가능한 미래를 열어 나가겠습니다.

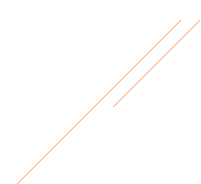

INNOVATION
UNLIMITED

UNLIMITED TECHNOLOGY

혁신적인 기술은 사람이 만듭니다.
한국타이어는 임직원 스스로 인재가 될 수 있도록
아낌없이 지원하고 최적의 환경을 조성합니다. 한국타이어 연구 개발 투자에 대한 집념은
가능성을 현실로 옮기며 더 큰 미래를 열어가는 힘의 원천이 되고 있습니다.

1,000

Researchers

한국타이어 전문 연구원 수

한국타이어는 R&D 인적 투자를 꾸준히 확대하며 전체 구성원의 5%에 달하는 1,000여 명의 전문 연구 인력을 양성하고 있습니다. 글로벌 R&D 연구원들은 창의적이고 자율적인 분위기 속에서 하이테크 기술 개발을 위한 연구 활동에 주력하고 있습니다.

5

Technical Centers

글로벌 R&D 네트워크 구축

최첨단 설비를 갖춘 전 세계 5개 연구소를 구축하여 각국의 고객과 도로 여건에 최적화된 타이어를 개발하고 있습니다. 이를 통해 세계적으로 인정받는 매거진 테스트와 모터스포츠 대회에서 입증된 혁신적인 타이어로 국내외 시장을 선도하고 있습니다.

UNLIMITED QUALITY

한국타이어의 지속적인 성장 뒤에는 품질 혁신을 위한 끊임없는 노력이 함께 했습니다.
글로벌 생산 시설 확장과 글로벌 Top Tier 수준의 품질경영으로 전 세계 고객에게
드라이빙의 가치와 즐거움을 제공하고 있습니다.

27

Brands

글로벌 자동차 브랜드 공식 파트너

한국타이어는 글로벌 프리미엄 카메이커의 신차용(OE) 타이어 공급을 확대함으로써
글로벌 Top Tier 수준의 기술력을 입증했습니다. 더 나아가 High-end급 신차용(OE) 타이어 공급을 통해
최고의 성능과 품질을 갖춘 글로벌 Top Tier 브랜드로 성장해 나가겠습니다.

104,000,000

Production Capacity

2015년 글로벌 생산 목표량

한국타이어는 모든 드라이버들에게 최상의 Driving Experience를 제공하기 위해 글로벌 생산 거점을 갖추고
좋은 품질의 타이어를 지속적으로 생산하고 있습니다.
2015년에는 1억 400만 개의 타이어 생산으로 전 세계 고객과 함께 하겠습니다.

UNLIMITED EXPANSION

한국타이어는 글로벌 매트릭스(GLOBAL MATRIX) 조직을 구축하여 운영의 시너지를 극대화하고 있습니다. 글로벌 본부의 전략적 리더십 하에 세계시장을 바라보는 전략적 사고를 공유하되 각 지역별 특성에 맞춘 지역 본부 단위의 독립적 사업 활동 전개로 세계 시장에서 지평을 넓혀가고 있습니다.

180

Countries

타이어 판매 국가

180여 개국, 4,000여 개의 유통 서비스 채널을 운영하여 한국타이어만의 우수한 상품과 서비스를 제공하고 있습니다. 앞으로도 한국타이어는 혁신적인 하이테크 상품의 지속적 개발로 전 세계 고객에게 다양한 드라이빙 혜택을 제공할 예정입니다.

8

Global Plants

글로벌 생산 시설 구축

한국타이어는 전 세계에 위치한 글로벌 생산 시설 확충을 가속화하며 글로벌 Top Tier 브랜드로 성장하고 있습니다. 글로벌 Footprint 완성을 위한 8번째 생산 시설인 미국 테네시공장을 완공하여 세계 자동차 시장을 선도하는 글로벌 기업의 위상과 경쟁력을 지켜나가겠습니다.

UNLIMITED RELATIONSHIP

한국타이어는 창의적으로 사고하는 인재를 키우는 프로액티브 컬처(Proactive Culture)를 통해 아이디어가 무궁무진하고 소통이 활발한 회사를 만듭니다. 투명하고 건강한 기업 문화 속에서 잠재된 역량을 키워가는 한국타이어의 임직원들은 일상 업무에 자연스럽게 스며든 CSR 활동을 전개하며, 내일을 위한 가치를 만들어가고 있습니다.

29,330
Hours

2014년 임직원 봉사활동 시간

한국타이어는 2013년 전사 차원의 임직원 봉사단을 발족하고 환경 정화, 저소득 가정 방문, 사회복지시설 방문 등 다양한 자원봉사 활동에 참여해왔습니다. 2014년에는 동그라미 봉사단 9,626명이 509건의 봉사를 실천하여 29,330시간의 온기를 나누었습니다.

DJSI Asia Pacific
Member

다우존스 지속가능경영지수 2년 연속 편입

한국타이어는 '통합 CSR 관리 체계'를 중심으로 임직원들이 일상 업무를 통해서 자연스럽게 CSR 활동을 실천하도록 합니다. 이러한 활동을 바탕으로 기업의 경영활동을 종합적으로 평가하는 '다우존스 지속가능경영지수 아시아퍼시픽(DJSI Asia Pacific)'에 2년 연속 편입되었습니다.

한국타이어는

세계 속에서 빠르게 성장해 나가는 기업으로서

우리의 입증된 기술력을 전 세계인이 체험할 수 있도록

기회를 확장해 나갈 것입니다.

한계를 뛰어넘는 도전 정신을 바탕으로 미래를 선도하는

혁신적인 기술을 개발하여 고객에게 최상의 드라이빙 경험을 제공하고

세계시장에서 신뢰받는 기업으로 성장해 나가겠습니다.

SECTION 1

TECHNOLOGY UNLIMITED

Leading Technological Innovation

2,666

한국타이어 테크노돔
2,666억 원 투자

국내외 2,002개 특허 보유

2,002

Top 4

세계 4대 디자인 어워드 수상

지속적인 R&D 투자

한국타이어는 최고의 품질과 성능으로 드라이빙의 즐거움을 선사하기 위해 글로벌 전문 연구 인력을 꾸준히 확대하여 창의적이고 자율적인 연구 문화를 조성하고 있습니다. 2016년 완공 예정인 '한국타이어 테크노돔(HANKOOK TECHNODOME)' 건립을 통해 혁신적인 원천기술을 확보하고 미래 신기술 개발에 집중함으로써 기술 경쟁력 확보에 주력해 나갈 것입니다.

R&D에 대한 한국타이어의 집념, HANKOOK TECHNODOME

한국타이어는 신축 중앙연구소 '한국타이어 테크노돔' 건립을 진행하고 있습니다. 한국타이어 테크노돔 건립을 통해 친환경 하이테크 연구 시설과 최적의 연구 환경을 바탕으로 혁신적인 원천 기술을 확보하고 미래 신기술 개발을 통하여 글로벌 Top Tier로의 위상을 강화할 계획입니다.

총 2,666억 원의 대규모 투자를 통해 건립되는 한국타이어 테크노돔은 연면적 96,328㎡, 대지 면적 70,387㎡에 지하 2층, 지상 5층 규모로 건립되며, 2014년 6월에 착공하여 2016년에 완공될 예정입니다. 특히, 하이테크 건축의 거장 노먼 포스터(Norman Foster)가 설립한 포스터 앤 파트너스(Foster + Partners)사의 첨단 기술과 환경이 조화를 이룬 디자인을 통해 차별화된 연구 문화를 창출하고, 한국타이어의 최첨단 기술력을 직관적으로 보여주는 상징물로 자리잡을 것입니다.

90여 개의 최첨단 실험실과 스마트워크 시스템(Smart Work System)을 갖춘 한국타이어 테크노돔은 타이어 개발 프로세스에 최적화된 동선을 설계에 반영하여 연구 효율성과 생산성을 향상시킬 계획입니다. 연구원들이 창의적인 분위기에서 최고의 퍼포먼스를 낼 수 있도록 교육 시설 및 휴게실 등 다양한 공간이 구성됩니다. 또한, 건강을 체크하고 치료할 수 있도록 양·한방 진료실 등을 갖춘 웰스케어센터를 설치하고, 휴식과 모임, 스포츠, 문화 활동을 독려하기 위한 다양한 편의 시설을 도입하여 일과 삶의 균형을 실현하고 창의적인 연구활동에 매진할 수 있도록 할 계획입니다.

“그냥 하나의 연구소를 짓는게 아니다.

우리는 지금 한국타이어의 연구 철학과 정신을 짓고 있다.

한국타이어 테크노돔은 한국타이어의 R&D를 상징하게 될 것이다.”

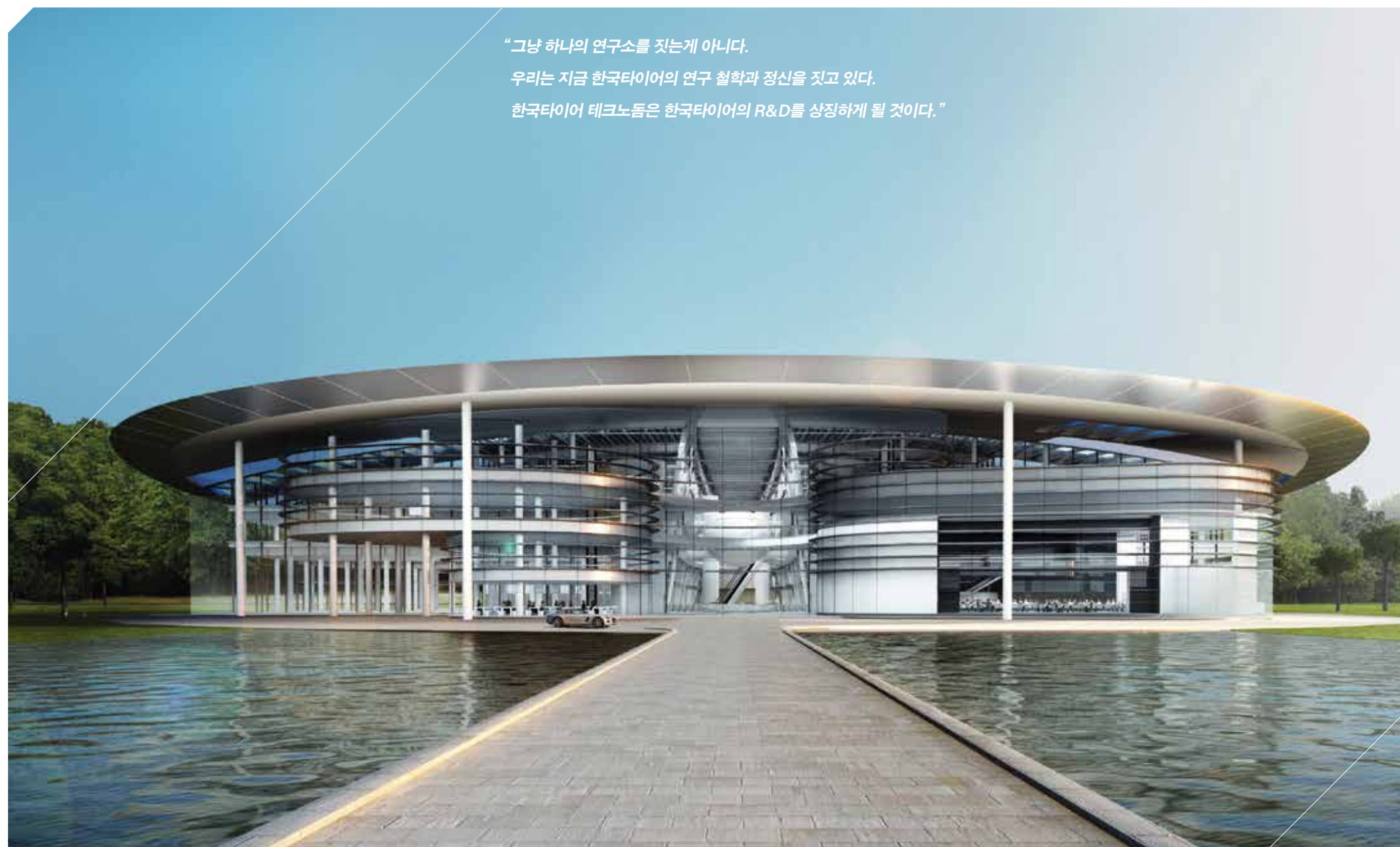

**한국타이어 R&D,
'사람이 미래'라는 가치 추구**

2014년 불황으로 인한 글로벌 고용 침체 분위기 속에서도 R&D 비전 달성을 위해 인적 투자를 꾸준히 확대하며 전체 구성원의 5%에 달하는 1,000여 명의 연구 개발 인력을 확보했습니다. 앞으로 글로벌 Top Tier 수준의 기술 경쟁력 확보를 위해 2016년 한국타이어 테크노돔 설립과 연계한 기술 홍보 및 이공계에 특화된 다양한 산학연계 프로그램을 강화하고, 글로벌 연구소 네트워크를 활용하여 국내외 우수 인력을 채용할 계획입니다.

이렇게 확보된 글로벌 R&D 우수 인력은 연구 인력 특성을 고려한 경력개발제도를 통한 R&D 비전 제시 및 다양한 R&D 사내외 교육 프로그램 지원을 통해 체계적인 기술 인력으로 양성할 것입니다. 또한 보다 창의적이고 자율적인 연구문화를 조성함으로써 R&D 연구 인력이 업무에 몰입할 수 있는 분위기를 만들고자 다양한 노력을 할 계획입니다.

미래 타이어 기술 선도를 위한 특허 확보

한국타이어는 특허권 확보에서도 글로벌 일류 기업으로 나아가고 있습니다. 2014년 말 기준 국내 1,614건, 해외 388건의 특허를 보유했으며 특히 최근에는 해외 진출에 따른 미국·유럽 특허 연구 개발에 적극적으로 투자하여 지속적인 증가세를 보이고 있습니다.

한국타이어는 다양한 운행 조건에 따른 소비자의 요구를 만족시키기 위해 초고성능(UHP) 타이어를 중점적으로 개발하고 있습니다. 타이어 회전저항(RR) 기술의 구조, 컴파운드, 신소재 개발 등 차세대 타이어를 위한 신기술 특허 출원이 대표적인 사례입니다. 특히 지난해부터 IP-R&D 확산 인프라 구축 진행에 따라 진보된 기술을 접목하여 겨울용 타이어, 런플랫 타이어와 마모 성능, 패턴, 컴파운드, 신제조 공법 관련 특허를 다수 출원해 미래 타이어 기술을 선도하고 있습니다. 최근에는 외관 개선 기술, 사일런트(Silent) 타이어, 실란트(Sealant) 타이어 관련 기술에 대한 특허 출원도 강화하는 추세입니다. 앞으로도 한국타이어는 핵심 특허에 대한 선택과 집중을 통해 지속적인 기술 경쟁력 확보에 더욱 주력할 계획입니다.

SECTION 1-2

컨트롤 테크놀로지

한국타이어의 지속적인 성장 뒤에는 기술혁신을 위한 끊임없는 노력이 있습니다. 고유의 기술 철학인 '컨트롤 테크놀로지(Kontrol Technology)'라는 개념을 바탕으로 최적의 상품을 개발하여 전 세계 드라이버에게 최상의 드라이빙 경험을 선사하며 브랜드 가치를 인정받고 있습니다.

고유의 기술 철학

컨트롤 테크놀로지는 모든 상품의 연구 단계부터 개발·생산에 이르는 전 과정에 적용하는 한국타이어의 기술 철학이자 원칙입니다. Kontrol의 K는 Kinetic(동역학), 즉 '움직임'을 뜻하는 것으로, 타이어의 움직임이 운전자와 자동차, 자동차와 노면, 노면과 운전자 간의 상호작용을 효과적으로 컨트롤할 수 있다는 한국타이어만의 앞선 기술 철학입니다. 타이어의 최고 성능이 요구되는 자동차 경주 대회는 물론, 비 오는 날 자녀를 학교에 태워다 주는 일상 등 자동차와 함께하는 매 순간마다 효과적으로 타이어의 움직임을

제어할 수 있어야 한다는 의미를 담고 있습니다. 한국타이어는 이를 통해 타이어 품질 평가의 주요 기준인 성능과 안전성, 승차감, 친환경 요소를 최적화해 고객에게 최상의 만족을 제공하고 있으며, 타이어 트렌드를 주도하는 기술혁신으로 세계가 주목하는 고품질 타이어 개발에 주력하고 있습니다.



Kontrol
TECHNOLOGY

Performance
성능

핸들링, 주행 안정성 및 내구성을 향상시켜 타이어의 성능을 극대화합니다.

Safety
안전성

주행 중 가장 위험하고 긴박한 순간에 타이어의 원형, 디자인과 재료 구성 등을 원 상태 그대로 유지해 드라이버와 차량의 안전을 지킵니다.

승차감

실제 상황에서 타이어가 어떤 성능을 발휘하고 어떻게 작용하는가에 대한 정확한 분석을 기반으로 충격, 소음, 진동을 감당시켜 주행 중 스트레스 요인을 제거합니다.

친환경

타이어가 환경에 미치는 영향을 최소화하고, 타이어의 내구성과 수명을 연장시켜 경제적인 드라이빙을 지원합니다.

Comfort

Environment

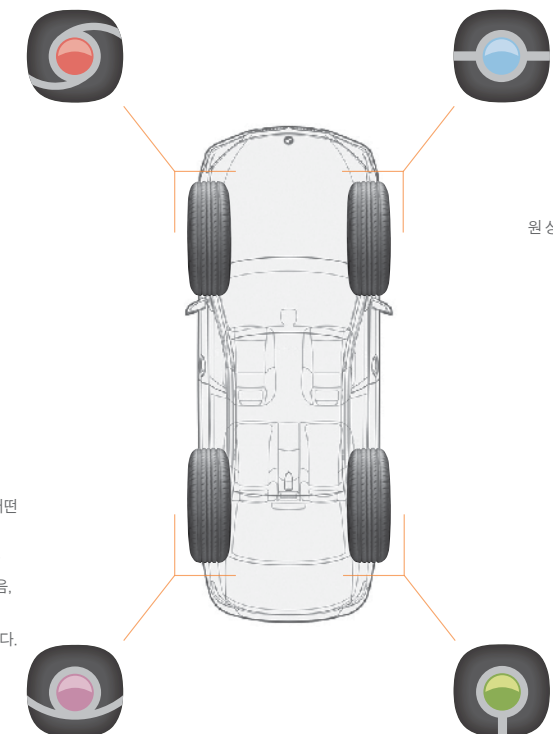

신상품 및 혁신 상품

세계 정상급 기술력이 한국타이어의 경쟁력입니다. 전 세계에 구축한 유기적인 기술 인프라를 바탕으로 연구 개발에 아낌없는 투자와 지원을 지속하고 있습니다. 한 차원 높은 기술력에 대한 자부심을 바탕으로 고객의 요구에 맞는 획기적인 신상품을 출시하여 더 큰 만족과 가치를 제공하고 있습니다.

승용차·경트럭용(PCR·LTR) 타이어 상품

한국타이어는 고객 니즈에 부합하는 신기술 개발에 집중 투자하고 있습니다. 세이프티(Safety) 타이어 테크놀로지의 중요성이 높아짐에 따라, 최첨단 기술력의 집약체인 3세대 런플랫 타이어 개발을 위한 신소재·신제조 공법 등 핵심 기술력 강화에 주력하여 고객의 안전까지 책임지는 기술 개발에 최선을 다하고 있습니다. 또한 타이어 공명음*을 흡수하여 주행 소음을 감소시키는 흡음 타이어 개발을 통해 편안하고 정숙한 드라이빙을 선도하고 있습니다.

ventus S1evo²



벤투스 S1 에보2

‘벤투스 S1 에보2(Ventus S1 evo2)’ 런플랫은 런플랫 기술의 가장 진화된 형태인 ‘3세대 런플랫 타이어’입니다. 안정적인 핸들링, 뛰어난 제동력과 낮은 회전저항(연비), 소음 성능 등을 개선했으며, 일반 타이어 수준의 편안한 승차감을 구현했습니다. 런플랫 타이어는 공기압이 없는 상태에서도 시속 80km/h로 80km까지 주행이 가능해 위급 상황에서도 안전하게 주행할 수 있는 상품입니다. 또한 스페어 타이어와 교체 장비를 차량에 구비할 필요가 없어 적재 공간 확대와 차량 경량화에 따른 연비 절감 효과를 거둘 수 있어 프리미엄 자동차를 중심으로 사용이 확대되고 있습니다.

*공명음

타이어가 주행 중 노면과의 충격으로 인해 타이어 내부의 공기가 진동하면서 발생하는 소음을 말합니다.

ventus S1noble²



벤투스 S1 노블2

한국타이어가 2014년 자체 개발한 흡음 타이어 ‘벤투스 S1 노블2(Ventus S1 noble2)’는 국내 최초로 신차용(OE) 타이어로 공급되었습니다. 타이어 공명음 저감 기술인 ‘한국 사운드 압소버’는 폴리우레탄 소재의 흡음 패드를 타이어 내부에 안정적으로 부착함으로써 타이어의 공명음을 흡수하여 주행 소음을 감소시키는 기술입니다. 전문 평가자 테스트 실시 결과, 주행 성능은 유지하면서 운전자가 느끼는 감성 소음을 약 10%가량 감소시켜 보다 안락하고 편안한 주행을 제공합니다.

ventus V12evo²



벤투스 V12 에보2

‘벤투스 V12 에보2(Ventus V12 evo2)’는 개성과 스타일을 중시하는 젊은 층을 주요 타겟으로 하는 타이어로 조종 안정성과 제동 성능을 겸비, 고속 주행 성능을 비약적으로 향상시킨 상품입니다. 또한 레드닷 디자인 어워드(Red Dot Design Award)에서 상품 디자인 부문 본상(Winner)을 수상하며, 세계적 수준의 디자인과 첨단 기술력을 입증했습니다. 스피디 엣지 라인(Speedy Edge Line)과 디테일한 블록 디자인으로 스포티하면서도 안전한 성능을 갖췄으며, 아쿠아제트 시스템과 3D 입체 형상의 스틸스 테크놀로지, 에어로 사이드 월 디자인으로 젖은 노면에서 제동력과 정속성을 극대화하였습니다.

트럭·버스용(TBR) 타이어 상품

2014년 한국타이어는 트럭·버스용 타이어 시장에서 한층 다양화된 상품군을 구축하며 점차 세분화되고 있는 트럭·버스용 시장 수요에 빠르게 대응하고자 노력했습니다. 자연비 성능을 강화한 e-cube Blue 상품을 유럽 시장에 출시하였고, 중량 절감과 연비 효율을 극대화한 타이어 개발에 박차를 가하여, 스파이럴 코일(Spiral Coil) 특허 기술을 적용한 e3 wide 상품을 미주 시장에 출시했습니다. 한국 시장에서는 최상위 프리미엄 카고·트랙터용 상품 출시로 다양한 소비자층의 요구에 대응했으며, 외부 충격에 대한 Casing 내구 성능이 혁신적으로 강화된 On/off Road용 신상품인 Smart Work의 글로벌 시장 출시를 통해 상품 포트폴리오를 더욱 다양화하였습니다.

e-cube Blue TL20



e-cube Blue TL20

자연비를 원하는 고객의 요구에 부응하여 기존의 친환경 상품군인 e-cube MAX 상품보다 연비 성능이 강화된 e-cube Blue를 출시했습니다. e-cube Blue TL20은 트레드 컴파운드 기술을 새롭게 적용해 회전저항(RR)이 향상되었고, 유럽 타이어 라벨링 제도의 연비(Fuel-efficiency) 항목에서 A등급을 획득한 장거리 트레일러 전용 상품입니다.

e³ wide DL07



e3 wide DL07, TL07

e3 wide DL07, TL07은 울트라 슈퍼 싱글(Ultra Super Single)용 타이어로 강한 내구성을 바탕으로 우수한 마일리지를 제공합니다. 한국타이어만의 트럭·버스용 특허 기술인 스파이럴 코일(Spiral Coil) 기술을 적용하여 중량 절감과 연비 효율을 극대화한 SmartWay 상품으로 북미 시장에서 인정받고 있습니다.

SMART^{WORK} DM09



Smart Work AM09, DM09

Smart Work AM09, DM09는 노면 장악력이 우수한 타이어로 2014년 글로벌 시장에 출시했습니다. 트레드 디자인 및 컴파운드 개선을 통해 칩·컷 성능을 높였으며, Engineering 노하우가 집적된 디자인 적용을 통해 배수성 향상과 배토성능 및 돌 물림 방지 기능을 강화했습니다. 인터블록 타이바(Interblock Tie-bar) 채움으로 강력한 주행 성능을 발휘하며, 최신 프로파일 설계 기술을 적용하여 최적의 접지형상을 유지, 마일리지를 극대화한 타이어입니다.

AH33



AH33, DH33

AH33, DH33은 최상의 내구성 및 내마모 성능을 실현한 카고·트랙터용 프리미엄 타이어입니다. 트레드 디자인 개선을 통해 칩·컷 성능을 높였으며, 그루브 깊이를 확대하여 최상위 마일리지를 보장합니다. 최상위 프리미엄 고유 문양인 물결무늬 패턴 디자인을 적용해 디자인 면에서도 호평을 받고 있습니다.

디자인 이노베이션

한국타이어는 고객의 안전을 최우선으로 하는 기술적인 디자인으로 고객과 소통합니다. 시대가 요구하는 세련미, 섬세한 긴장감, 미래지향적인 역동성으로 빛어낸 'Refined and Dynamic Style'은 한국타이어만의 디자인 미학입니다.

생동과 소통의 디자인 철학

사용자의 안전을 최우선으로 생각해야 하는 타이어 디자인은 일반적인 상품 디자인과는 달리 0.001%의 오차도 허용하지 않는 완벽한 형상의 기술적 디자인이 요구됩니다. 한국타이어는 미래지향적인 역동성과 세련미를 갖춘 디자인 아이덴티티를 'Refined and Dynamic Style'로 정의하였습니다. 이러한 철학을 담은 한국타이어 상품 디자인은 세계적인 권위를 자랑하는 4대 디자인 어워드에서 모두 수상하며 디자인 우수성의 가치를 인정받고 있습니다. 이를 통해 한국타이어를 선택한 모든 드라이버가 최상의 드라이빙을 즐기며 새로운 가능성에 도전하도록 하는 한국타이어의 기업 미션을 실현하고 있습니다.

한국타이어 디자인의 현재와 미래

발상의 틀을 깨며 끊임없이 진화하고 있는 한국타이어의 상품 디자인은 'Refined and Dynamic Style'이라는 큰 틀 안에서 부분별로 최적화된 디자인 개념을 도입하고 있습니다. 각 상품별 콘셉트에 맞는 기술과 감성의 목표를 설정하고, 이를 최대한 이끌어 내는 한국타이어 상품 디자인은 운전자의 감성을 만족시킬 뿐 아니라, 한국타이어만의 차별화된 개성과 가치를 전달합니다.

한국타이어는 새로운 시각으로 혁신적인 디자인 연구를 활발히 진행하고 있습니다. 급변하는 사회의 향후 트렌드를 미리 예측하고, 다양한 사용자의 요구를 수용하기 위해 시대를 앞서는 기술과 상식을 뛰어넘는 아이디어로 미래지향적이며 이상적인 디자인 가치를 창조하고 있습니다.

한국타이어는 운전자의 기대를 뛰어넘는 최상의 성능을 구현하고 안전한 주행을 책임지기 위한 디자인 연구를 계속해 나갈 예정입니다.

A



ventus S1evo²



ventus S1noble²



Dynapro AT-M



Winter i*Pike RS

B



C



D



reddot design award



product design award



- A 한국타이어의 디자인 철학이 반영된 상품 디자인
- B 독일 포르츠하임대학 디자인학과와의 공동 프로젝트 'Hankooktire Design Innovation 2014'
- C 미국 신시네티대학 디자인학과와의 공동 프로젝트 'Hankooktire Design Innovation 2012'
- D 세계 4대 디자인 어워드(레드닷 디자인 어워드, iF 디자인 어워드, IDEA 디자인 어워드, 굿디자인 어워드)

모터스포츠

한국타이어는 뛰어난 기술력과 품질을 바탕으로 세계 정상급 모터스포츠 대회를 후원합니다. 한계에 도전하는 모터스포츠 대회를 후원하며 프리미엄 카메이커 3사가 참여하는 세계 최고의 투어링카 챔피언십인 독일투어링카마스터즈 (Deutsche Tourenwagen-Meisterschaft, DTM)의 공식 타이어 독점 공급 계약을 조기에 연장하는 쾌거를 거두었습니다. 또한, WRC, AUDI TT CUP 등 다양한 모터스포츠 대회 및 팀 후원을 통해 기술의 리더십을 입증하였습니다. 한국타이어는 앞으로도 기술의 리더십을 바탕으로 세계 정상급 모터스포츠 대회를 빛내는 든든한 조력자로서, 전 세계 모터스포츠 팬들과 함께 열정적인 드라이빙 컬처의 새로운 장을 열어가겠습니다.

최첨단 기술력과 품질 입증

한계를 뛰어 넘어 잠재력을 실현하는 모터스포츠 대회는 한국타이어의 가능성이 발현되는 현장입니다. 한국타이어는 다양한 모터스포츠 대회와 팀 후원을 통해 전 세계 드라이버들이 새로운 가능성에 도전하고 속도의 한계를 극복하며 그들의 꿈을 이룰 수 있도록 후원합니다. 이를 위해 드라이버의 기록 갱신을 이끄는 최첨단 기술력이 응집된 타이어를 선보이고 있습니다.

1992년부터 세계적인 모터스포츠 대회에 적극적으로 참여해 온 한국타이어는 슈퍼 GT(Super Grand Touring), 뉘르부르크링 24시(Nuerburgring 24h), 르망 24시(24 Hours of Le Mans) 등을 시작으로 글로벌 유수의 타이어 회사들과 끊임없이 경쟁한 결과, 2011년부터 독일투어링카마스터즈의 공식 타이어 업체로 선정되는 쾌거를 거두었습니다. 독일투어링카마스터즈는 세계 3대 투어링카 경주 대회 가운데 하나로, 아우디, BMW, 메르세데스-벤츠와 같은 독일의 프리미엄 자동차 브랜드들이 기술력을 겨루는 장입니다. 이 대회를 통해 한국타이어 상품의 품질과 기술력을 인정받아, 독일투어링카마스터즈의 서포트 레이스이자 아우디 모터스포츠에서 직접 주관하는 AUDI TT CUP에도 공식 타이어로 공급하게 되었습니다.

뿐만 아니라 2013년, 월드 랠리 챔피언십 (World Rally Championship, WRC)의 진입 관문으로 불리는 주니어 월드 랠리 챔피언십 (Junior World Rally Championship)에 타이어를 독점 공급하며 기술력과 품질을 인정받았고, 2014년부터는 WRC(2 Class)에도 공급하여 두번의 우승을 거두는 쾌거를 이루었습니다. 또한 젊고 실력 있는 레이서들의 각축장인 FIA F3 유로피언 챔피언십(FIA F3 European Championship)과 북미 지역에서 유일한 프로 드리프트 챔피언십 시리즈인 포뮬러 드리프트(Formula Drift), 녹색지옥 (Green-hell)이라 불리는 서킷에서 24시간 연속으로 주행하며 한계에 도전하는 뉘르부르크링 24시 레이스 등에 참가하여 한국타이어의 우수한 기술력과 품질을 입증하며 브랜드 이미지를 제고하고 있습니다.

한국타이어는 2015년에도 세계 정상급 모터스포츠 대회를 빛내는 브랜드로서, 전 세계 모터스포츠 팬들의 열정과 기대에 부응할 것입니다. 또한 앞으로도 세계적인 모터스포츠 대회에 지속적으로 참여하여 브랜드 파워와 상품 인지도를 강화하고, 글로벌 시장에서 더 많은 고객들에게 사랑받는 브랜드가 되겠습니다.



글로벌 오토모티브 파트너십

한국타이어는 품질 경쟁력 확보와 커뮤니케이션 강화를 통해 프리미엄 자동차 기업들과 신뢰를 구축하고, 신차용(OE) 타이어 공급 계약을 확대하며 글로벌 오토모티브 산업을 이끄는 굳건한 파트너십을 실현하고 있습니다.

자동차 산업의 미래 선도

타이어는 자동차 구동의 마지막을 결정하는 중요한 구성 요소이자 드라이버의 감성을 자극해 드라이빙의 만족도를 완성하는 열쇠입니다. 따라서 품질 경쟁력 확보와 소비자 기호 반영 등 점차 까다롭고 치열해지는 신차 개발 경쟁에서 타이어가 차지하는 비중이 높아지고 있습니다. 한국타이어는 한국, 중국, 독일, 미국, 일본 등에 타이어 기술 연구소를 운영하며 각각의 차량 특성에 최적화된 첨단 타이어 개발에 앞장서 전 세계 신차용(OE) 타이어 시장에 적극 대응하고 있습니다.

한국타이어는 세계 각국의 글로벌 네트워크와 지속적인 연구 개발 투자를 바탕으로 미래 자동차 기술에 필요한 핵심 역량을 확보하여 세계 유수의 자동차 기업들과 최상의 파트너십을 실현하고 있습니다. 이와 더불어 글로벌 자동차 기업과의 유대를 강화하고 협력을 도모하는 커뮤니케이션 활동에도 주력하고 있습니다. 세계적인 명성을 지닌 전시회, 모터스포츠 대회, 기술교류회 등에 참석해 프리미엄 자동차 기업과 파트너십을 다지고 한국타이어의 기술을 널리 알리는 전략적 마케팅 커뮤니케이션을 적극 펼쳐가고 있습니다.

2014년 한국타이어는 고성능 스포츠카인 뉴 아우디 TT, 포드 올 뉴 머스탱에 신차용(OE) 타이어를 공급하였으며, BMW와 메르세데스-벤츠에 최첨단 기술력의 집합체인 3세대 런플랫 타이어를 공급함으로써 글로벌 Top Tier 수준의 검증된 기술력을 인정받았습니다.

그리고 마침내 2015년, High-end 카메라이커인 포르쉐의 SUV 스포츠카인 마칸에 신차용(OE) 타이어를 공급함으로써 High-end 브랜드로서의 역사적인 첫 발걸음을 뒀습니다. 뿐만 아니라 링컨 네비게이터 및 폭스바겐 투아렉 등 프리미엄 SUV에 신차용(OE) 타이어를 공급하며 신차용(OE) 타이어 공급 포트폴리오를 더욱 확장하였습니다.

북미, 유럽, 중국, 일본 등 전 세계 다양한 자동차 기업과 전략적 파트너십을 맺으며 그 영역을 확장해 온 한국타이어는 현재 27개의 글로벌 파트너십을 맺고 있으며 앞으로도 최고의 품질과 앞선 기술력을 바탕으로 전 세계 주요 자동차 기업과 함께 자동차 산업의 미래를 열어가겠습니다.



SECTION 2

EXPANSION UNLIMITED

Expanding into New Markets

2년 연속 영업이익 1조 원 돌파

1 Trillion KRW

전년 대비 초고성능(UHP) 타이어 판매량 8% 증가

+8%

4,000

전세계 4,000여 개의
리테일 네트워크 구축

글로벌 경쟁력 강화

한국타이어는 글로벌 생산 시설 확장 및 전사 품질 경영 시스템 구축을 통하여 글로벌 Top Tier 그룹 진입을 가속화하고 있습니다. 또한, 전사적으로 실시하는 '퀄리티 레벨 업(Quality Level Up)' 전략으로 프리미엄 품질 수준을 확보하고 대외적인 브랜드 가치까지 향상시키는 효과를 거두고 있습니다.

2015년 글로벌 생산 목표량

단위: 만 개

(E) 10,400

글로벌 생산 역량 확대

한국타이어는 계속적으로 증가하는 생산력에 부합할 수 있는 시장 중심의 판매 전략과 유통, 납품 등 전 과정에서 브랜드 위상에 맞는 체계를 구축해 나가고 있습니다. 또한, 세계 최대 시장인 미국에 한국타이어의 첫 생산 거점이 되는 테네시공장을 2016년 완공하여 글로벌 Top Tier 기업들과 당당히 겨룰 수 있는 기반을 마련하게 될 것입니다. 또한 헝가리공장을 2015년 2분기에 증설 예정이며, 중국 중경공장도 2015년 하반기에 증설하여 생산량을 증가시킬 예정입니다. 테네시공장 2단계가 완공되면 한국타이어의 연간 글로벌 생산량은 약 1억 2,000만 개로 증가하게 됩니다. 한국타이어는 전 세계에 균형 있는 생산 거점을 확보함으로써 더욱 안정적인 타이어 생산 능력을 확보할 예정입니다. 앞으로도 한국타이어는 글로벌 생산 시설을 지속적으로 확대해 세계 자동차 시장을 선도하는 글로벌 기업의 위상과 경쟁력을 지켜나가겠습니다.

세계 최고 수준의 품질경영

한국타이어는 '고객 중심의 품질경영'에 집중해왔고, 그 안에는 언제나 '품질'이 있었습니다. 그리고 지금까지 꾸준히 추진해 온 품질경영을 더욱 강화하고 철저한 품질관리를 통해 고객에게 만족과 감동을 줄 수 있는 '품질 고급화'에 역량을 집중하고 있습니다. 이 같은 노력을 통하여 대외적인 브랜드 이미지 및 전사적인 품질 균일성 수준 향상, 고객 중심의 품질 경쟁력 확보 등의 대내외적 성과를 창출하였고 주요 성과는 다음과 같습니다.

첫째, 반제품에서 완제품까지 전 부분에 걸친 품질 균일성 확보를 위하여 관리 영역을 더욱 확장하였습니다. 또한 품질보증 강화를 위해 지속적인 투자를 추진하였고, 혁신적인 품질보증 인프라 구축을 통해 제조 공정의 품질 균일성 수준을 더욱 높여 나아갔습니다. 세계 각지의 생산기지에서도 일관성 있는 품질(One Quality)을 확보하기 위해 통일된 기준 체계를 재정립하고 이러한 기준을 적용할 수 있는 환경을 꾸준히 마련하고 있습니다. 이와 같은 체계적인 인프라 확보를 통하여 전사적으로 품질을 상향 평준화하는 노력을 이어가고 있습니다. 이러한 노력은 한국품질만족지수 6년 연속 1위, 품질경쟁력우수기업 5년 연속 선정 등 대외 수상으로 인정받았습니다.

둘째, 프리미엄 자동차 브랜드의 품질 수준을 만족시킬 수 있는 보증 시스템을 강화하고, 신기술 타이어 생산을 확대하는 등 고객 중심의 서비스 품질 경쟁력을 지속적으로 강화했습니다. 이 같은 노력을 통하여 한국타이어는 신차용(OE) 타이어 공급 확대 및 브랜드 이미지 향상을 이루었습니다.

글로벌 Top Tier 수준의 품질 경쟁력 확보를 추구하는 한국타이어는 2013년 도입한 선진 품질관리 시스템인 신(新) 제조 품질 시스템을 유지하고, 2014년부터 질적 성장에 주력하고자 반제품 및 완제품 품질 균일성 향상을 중점적으로 추진하여 지속적인 성장 동력으로 삼았습니다. 이와 함께 구성원들의 끊임없는 품질 의식 혁신을 통해 최고의 품질을 구현하여, 품질 최우선 문화를 구축해가고 있습니다.

글로벌 생산기지 네트워크

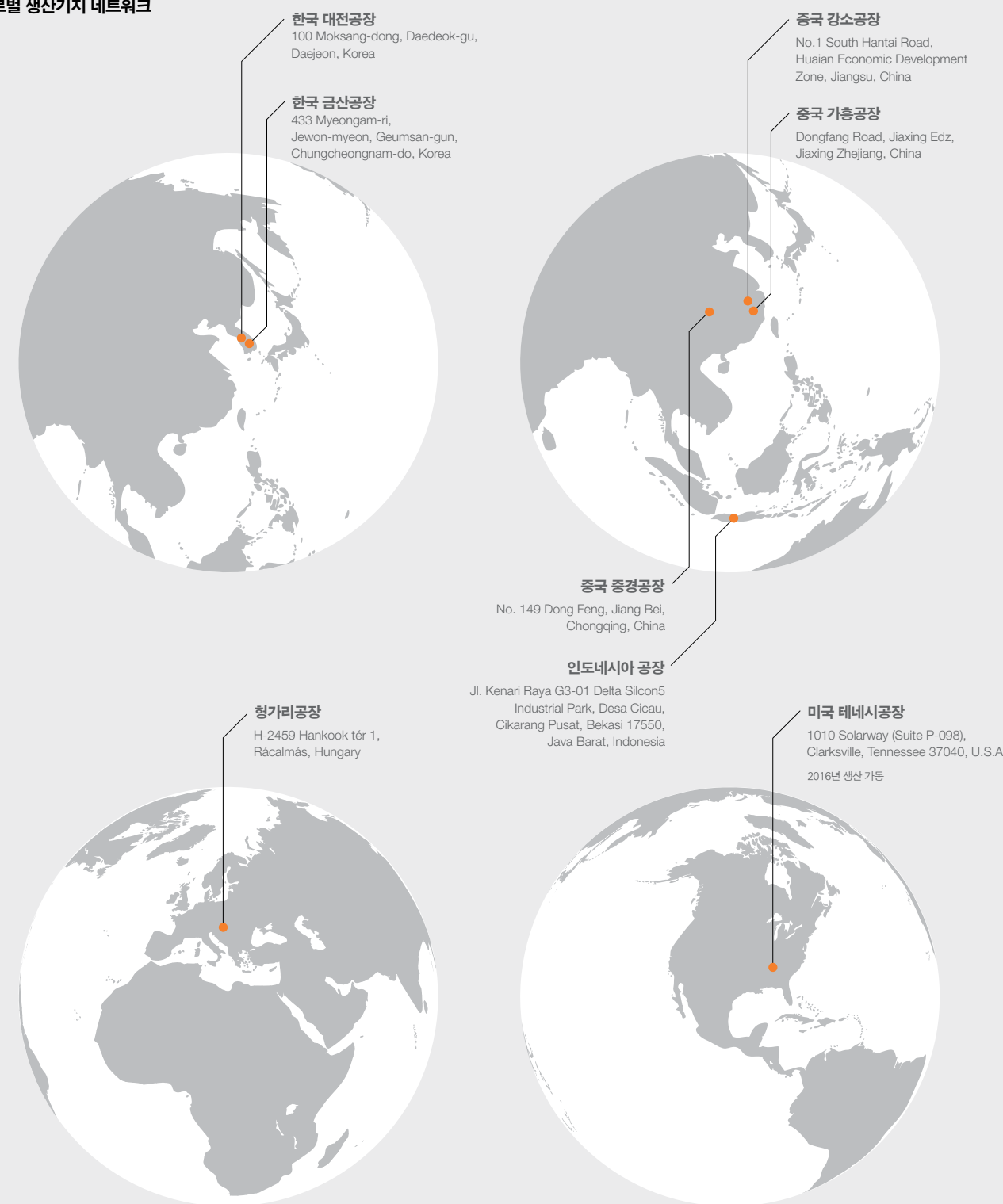

마케팅 커뮤니케이션

한국타이어는 2014년에도 전 세계 소비자에게 한국타이어의 브랜드를 알리기 위한 다양한 고객 커뮤니케이션 활동을 활발히 전개했습니다. 시장과 고객 특성을 고려한 전략을 바탕으로 세계 주요 모터스포츠 대회와 전시회 참가, 스포츠 스폰서십, 광고 등을 통해 'Hankook' 브랜드를 널리 알리고 있습니다.

글로벌 브랜드 커뮤니케이션

유럽, 미주, 중동의 주요 시장에서 전개 중인 '비 원 위드 잇(Be One with It)' 글로벌 캠페인을 통해 브랜드 가치 제고에 기여하고 있습니다. 2012년부터 유럽축구연맹(UEFA) 유로파 리그의 공식 파트너로 참여, 현지 소비자의 기호를 반영한 맞춤형 마케팅을 실시했다는 호평을 받았습니다.

중국에서는 프리미엄 브랜드 이미지 강화를 위해 '글로벌리 프루브(Globally Proven)' 2기 캠페인을 론칭해 한국타이어의 강화된 위상을 중국 소비자에게 전달하고 있습니다.

국내에서는 국내 대표 타이어 기업의 자신감을 보여주는 '잇 이즈(It is)' 캠페인을 통해 국내 1위 브랜드의 위상을 다지는 데 성공했으며, 지속적으로 'Driving Emotion'의 차별적 세계를 제시하고 있습니다. 또한 '더 넥스트 드라이빙 랩(The Next Driving Lab, TNDL)' 캠페인을 통해 젊고 혁신적인 이미지를 전달하여 브랜드 활력 강화에 노력하고 있습니다.

한국타이어의 마케팅 커뮤니케이션 활동은 각국의 소비자, 딜러, 업계 관계자에게 브랜드를 각인시키고 로열티를 강화하는 동시에 판매의 초석을 다지는 역할을 하고 있습니다. 특히 한국타이어 기술력의 결정체인 '컨트롤 테크놀로지'를 활용해 상품의 우수성을 자연스럽게 노출시키고 있습니다. 독일투어링카마스터즈를 중심으로 일본 슈퍼 GT(Super GT), 이탈리아의 슈퍼스타즈 시리즈(Superstars Series) 등 세계적인 모터스포츠 대회와 프랑크푸르트모터쇼(International Automobile Ausstellung, IAA), 오토차이나(Shanghai/Beijing International Automobile Exhibition), 모스크바오토살롱(Moscow International Automobile Salon) 등 명성 있는 전시회에 참가해 한국타이어의 상품과 뛰어난 기술력을 적극적으로 알리고 있습니다.



지역별 실적 분석 및 향후 전략

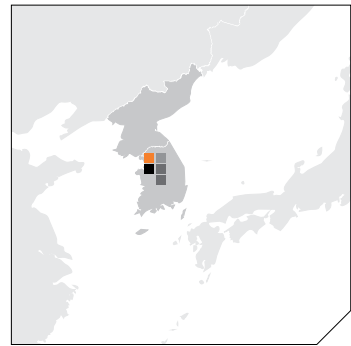

■ 지역본부
■ 기술센터
■ 지·법인
■ 생산기지

초고성능(UHP) 타이어 판매량 증가율

단위: 천 개

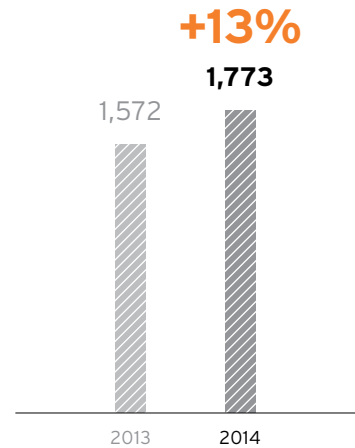

한국 지역

한국지역본부는 지속적인 유통 채널 개발 및 리뉴얼, 다양한 상품 개발과 차별화된 서비스를 통해 브랜드 가치를 강화하고 국내 시장 지배력을 더욱 굳건히 다졌습니다.

2014년 한국의 경제 성장률은 3.4%로 전년 대비 다소 회복되었으나 글로벌 경기침체의 영향으로 민간소비 증가율은 전년 대비 0.3% 포인트 하락한 1.7%에 그쳤습니다.

2014년 국내 신차 판매량은 수입차 판매 강세로 1.2% 증가하였으며 자동차 등록대수 또한 3.7% 성장하였고 국내 타이어 시장은 전년 대비 1.3% 증가하여 저성장세를 유지하고 있습니다.

이러한 시장 환경 속에서도 지속적으로 시장점유율 1위를 지켜 온 한국타이어는 'Volume & Value Up을 위한 Brand, 상품, 유통 측면의 차별화 전략 추진'을 2014년 핵심 전략으로 설정하고 브랜드 가치 향상, 상품 경쟁력 강화, 유통점 중심의 서비스 차별화 전략을 펼쳤습니다.

2014년 한국지역본부의 마케팅 활동과 성과는 아래와 같습니다.

첫째, 확고한 1등 브랜드 가치 강화를 위해 'It is' 광고 캠페인을 지속적으로 시행하였고 '티스테이션'의 신규 광고인 '스마트케어 (SMART CARE) 서비스'를 선보여 고객의 마음까지 말할 수 있는 토탈 서비스를 제공하였습니다. 혁신적인 드라이빙 컬처 활동인 '더 넥스트 드라이빙 랩' 캠페인을 통해 뇌파로 운전하는 마인드 리딩 타이어를 소개하여 새로운 경험과 젊고 역동적인 이미지를 강화하고 있습니다.

둘째, 고성능 신상품 출시로 프리미엄 상품 차별화를 이뤄냈습니다. 초고성능(UHP) 스포츠 타이어인 벤투스 V12 evo2와 국내 최초 수입차 SUV 전용 타이어인 벤투스 S1 evo2 SUV, 중대형 SUV 차량을 위한 다이내프로 HP2를 출시하여 시장을 선도하고 있습니다. 또한, 2014년 10월 BMW와의 MOU 체결을 통해 한국타이어의 브랜드 위상을 한층 격상시키고 글로벌 프리미엄 명차와 제휴 마케팅을 강화하고 있습니다.

셋째, 고객 만족을 위해 차별화된 서비스를 제공하였습니다. 수입차 전문 매장인 '티스테이션 렉스튜디오(T' Station Luxtudio)'를 출범했으며, 티스테이션의 토탈 서비스인 스마트케어 캠페인을 시행하였습니다. 또한, 구매 초기 타이어 파손에 대한 우려와 고객 부담을 해소하기 위해 안심 보험을 도입하였습니다. 겨울용 타이어 온라인 예약판매와 겨울용 타이어 교체 고객에게 보관 편의를 제공하기 위해 타이어 보관 서비스를 시행하였습니다.

2015년은 엔저효과, 저성장, 저물가 기조가 장기화되는 디스플레이션이 지속될 것으로 전망됩니다. 한국지역본부는 변화하는 시장 환경에 대응하여 혁신적인 마케팅 전략을 펼칠 예정입니다. 프리미엄 초고성능(UHP) 타이어 출시를 통해 수입차 시장에 대한 마케팅을 강화하고, 실속파 고객을 위한 합리적인 타이어를 출시하여 이코노미 시장에서 또한 지속적인 성장을 이어갈 계획입니다. 티스테이션의 스마트 케어 캠페인을 전 매장에 정착시키고 안심보험의 혜택도 확대하여 고객 서비스가 지속적으로 향상될 수 있도록 노력하겠습니다. 끝으로, 드라이빙 컬처 활동인 '더 넥스트 드라이빙 랩' 캠페인 및 유통 캠페인을 지속적으로 시행하여 젊고 혁신적이며 고객이 신뢰할 수 있는 브랜드 위상을 강화해 나가겠습니다.



■ 지역본부
■ 기술센터
■ 지·법인
■ 생산기지

초고성능(UHP) 타이어 판매량 증가율

단위: 천 개

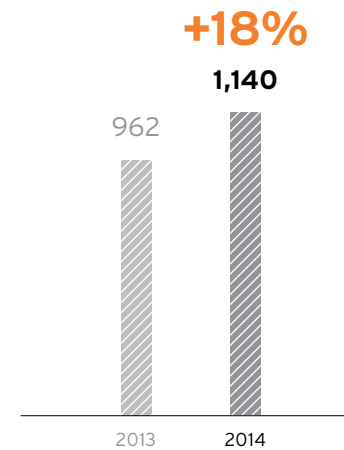

중국 지역

중국지역본부는 프리미엄 자동차 브랜드의 신차용(OE) 타이어 공급 확대와 유통 채널 업그레이드, 생산 능력 확대, 마케팅 커뮤니케이션 강화를 통해 프리미엄 이미지를 제고하고 경쟁력을 강화했습니다.

2014년 중국의 GDP 성장률은 7.4%를 기록했고 2015년에는 2014년에 비해 다소 감소된 7%를 기록할 것으로 전망됩니다. 2014년 중국 내 승용차 판매량은 전년 대비 9.9% 증가한 1,970만 대입니다(중국자동차공업협회 기준). 중국지역본부는 효율적이고 체계적인 마케팅 전략을 추진한 결과, 2014년 중국 내수 판매량은 전년 대비 2%, 특히 신차용(OE) 타이어 판매량은 전년 대비 6% 증가하는 성과를 거두었습니다. 또한 초고성능(UHP) 타이어 중 교체용 (Replacement Equipment, RE) 타이어 판매량은 전년 대비 18%, 신차용(OE) 타이어는 17% 성장하여 양적인 판매 성장과 더불어 질적 판매 개선도 이루었습니다.

중국지역본부의 2014년 성과는 다음과 같습니다.

첫째, 신차용(OE) 타이어 공급을 확대했습니다. 중국지역본부는 세계적인 프리미엄 자동차 브랜드인 아우디, 메르세데스-벤츠 등에 신차용(OE) 타이어를 공급하고 있으며, 중국 내 주요 자동차 브랜드에 공급을 확대하면서 중국 시장에서 기술력을 인정받고 성장을 견인하고 있습니다. 특히 중국 시장에서 판매가 늘고 있는 SUV용 타이어 공급량도 꾸준히 확대하고 있습니다.

둘째, 소매 유통 채널을 확대했습니다. 승용차용 타이어 유통 채널인 한국마스터스와 트럭·버스용 타이어 전문 유통 채널인 한국트럭마스터스에 지속적으로 투자하여 소매 유통 채널의 규모 확대를 통해 중국 전역에 유통 네트워크를 구축하였으며, 프리미엄 브랜드에 걸맞은 고객 서비스를 제공하였습니다.

셋째, 생산 능력을 확대했습니다. 한국타이어는 2012년 가동을 시작한 중경공장을 포함하여 기존 가용공장, 강소공장과 함께 중국 내 총 3곳의 생산기지를 운영하고 있습니다. 특히 트럭·버스용 타이어 전문 생산 공장으로 출발한 중경공장은 2015년 승용차용 타이어 생산까지 그 역할을 확대해 나갈 계획입니다.

끝으로 효과적인 마케팅 커뮤니케이션을 통해 프리미엄 이미지를 강화했습니다. 2014년 하반기부터 신규 TV 광고 캠페인 '글로벌리 프루브(Globally Proven)' 2기를 론칭, 중국 CCTV를 중심으로 전국 주요 도시에서 집행하여 중국 소비자들에게 한국타이어의 프리미엄 브랜드 이미지를 널리 알리고 있습니다.

2015년 중국지역본부는 중국 시장 내 경쟁력을 제고하고 이를 확대하기 위해 총력을 기울일 계획입니다. 첫째, 중국 시장의 요구를 반영한 프리미엄 신상품을 론칭하여 상품 포트폴리오 다변화를 통한 경쟁력을 강화하겠습니다. 둘째, 교체용(RE) 타이어 경쟁력 강화를 위해 프리미엄 소매 유통 채널의 확대 및 서비스 업그레이드를 지속적으로 추진하겠습니다. 셋째, 신차용(OE) 타이어 시장의 프리미엄 브랜드 공급량 확대를 통해 포트폴리오를 개선하겠습니다. 끝으로 중경공장 승용차용 타이어 생산을 통한 생산 능력 확대와 더불어 공격적인 마케팅을 전개하여 중국 시장 내 점유율을 확대하고 한국타이어의 프리미엄 이미지를 더욱 강화해 나갈 계획입니다.



- 지역본부
- 기술센터
- 지·법인
- 생산기지

초고성능(UHP) 타이어 판매량 증가율

단위: 천 개

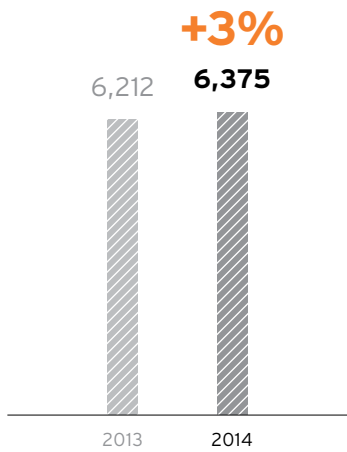

구주 지역

구주지역본부는 생산성 향상 및 상품 경쟁력 강화, 적극적 마케팅 커뮤니케이션 활동을 통해 지속적으로 시장점유율을 확대하고 있습니다. 이러한 성장은 글로벌 Top Tier 브랜드 진입의 견인차 역할을 할 것으로 기대됩니다.

2014년 유럽 경제는 일부 유로존 국가들의 재정 위기에 따른 긴축 정책으로 0.8%의 저성장을 벗어나지 못했습니다. 신규 자동차 시장도 서유럽은 50만 대 증가한 1,370만 대를 기록했고, 중앙 및 동유럽은 20만 대 감소한 420만 대로 전년 대비 약 30만 대 증가하였습니다. 이와 같은 환경 속에서도 판매량은 전년 대비 102% 수준으로 초과 성장을 기록하며 시장점유율을 확대했습니다. 또한 초고성능(UHP) 타이어를 비롯한 고수익 상품군의 비중을 큰 폭으로 늘려 상품 수익성을 제고하였습니다.

2014년 구주지역본부의 주요 성과는 다음과 같습니다.

첫째, 유통 투자를 통하여 지속적인 성장 기반을 마련하였습니다. 유럽 전역에 참고 보유국을 기존 7개국에서 10개국으로 확대하여 배송 및 판매 커버리지를 확대하였으며, 한국마스터스도 전년 대비 70여 개소 확대하여 시장 내 유통 지배력을 확대하였습니다.

둘째, 미디어를 활용한 마케팅 커뮤니케이션 활동을 펼치고 있습니다. 구주지역본부는 브랜드 이미지 제고를 위해 9개국에서 TV 광고를 집행하고 있으며, 2014년 스웨덴과 터키에도 TV 광고를 집행하며 브랜드 인지도를 높이는 데 주력하였습니다. 또한, 유명 자동차 전문지에서 주관하는 27건의 테스트 결과 3건의 테스트에서 강력 추천(Very Recommendable), 23건의 테스트에서 추천(Recommendable) 등급을 받는 등 우수한 결과를 거두었습니다.

셋째, 스포츠 후원을 통해 스포츠 팬들의 열정을 응원하고 한국타이어 브랜드를 전파하고 있습니다. 독일투어링카마스터즈의 공식 타이어 공급 업체로써 아우디, BMW, 메르세데스-벤츠 3대 프리미엄 브랜드의 레이싱카들이 당사 타이어를 장착하고 레이싱을 펼치고 있습니다. 또한 축구를 활용한 스포츠 마케팅을 적극적으로 전개하였습니다.

2012년부터 3년 계약으로 후원하고 있는 UEFA 유로파 리그(Europa League)를 통해 효과적으로 브랜드를 노출하고 있습니다. UEFA 유로파 리그는 48개국 이상의 국가가 참여하고 있으며, 전 세계 7억 명이 시청하고 있는 Club Competition입니다.

넷째, 이벤트를 활용하여 첨단 기술력과 품질 경쟁력을 전달하고 있습니다. 프랑크푸르트 모터쇼(IAA) 등 전시회에 참가하여 한국타이어의 기술력을 유럽 전역에 알렸습니다. 또한 메르세데스-벤츠 E, S-Class, BMW 3, 4, 5, X5 시리즈, 뉴 아우디 TT 등 프리미엄 자동차 브랜드의 타이어 공급을 기념하여 상품을 직접 테스트해 볼 수 있는 '벤티스 드라이빙 이벤트(Ventus Driving Event)'를 개최하고 기자들을 초청해 주요 미디어를 통한 홍보 효과를 거두었습니다. 특히 2014년 IAA Hannover 상업차 전시회에서는 MAN 트럭 및 메르세데스-벤츠에 트럭 타이어 공급을 홍보함으로써 전 세계적으로 당사 상품 및 브랜드에 대한 위상을 한 단계 업그레이드 시켰습니다.

2015년 구주지역본부는 적극적인 마케팅 커뮤니케이션과 상품 경쟁력 강화를 통해 유럽 시장의 브랜드 가치를 제고하고 유럽 고객들과의 접점을 넓혀 글로벌 Top Tier 브랜드 진입의 견인차 역할을 하겠습니다.



- 지역본부
- 기술센터
- 지·법인

초고성능(UHP) 타이어 판매량 증가율

단위: 천 개

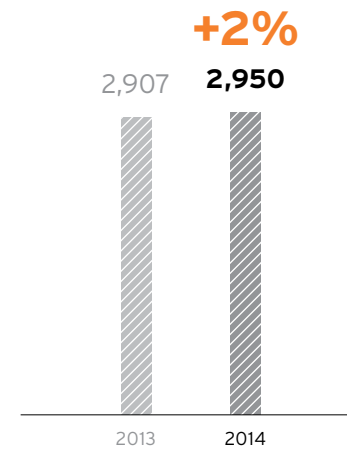

미주 지역

미주지역본부는 유통 채널 다변화를 통한 리테일 판매망 확대 및 중남미 신규 시장 개척 등 미주 시장의 성장을 통해 한국타이어의 성장에 기여하고 있습니다.

2014년 미국 경제는 지속적인 경기 성장을 유지하며 꾸준한 회복세를 보이고 있습니다. 이는 설비 투자 회복 및 소비자 신뢰 지수가 상승한 것으로, 통화 및 재정 정책의 경기 부양 효과가 나타난 것으로 볼 수 있습니다. 실업률은 2014년 6%로 하락 추세에 있어, 전반적으로 경기회복에 대한 청신호를 나타내고 있습니다. 또한, 미국 신차 등록 대수는 고효율·고연비 신차 수요 증가 영향으로 전년 대비 5.7% 증가한 1,639만 대를 기록하였습니다. 하지만 양적 완화 정책 중단 및 세계 경제 불안 여파로 인해 경제 전망은 하향 조정 가능성이 있으며, 중남미 역시 미국 양적 완화 중단에 따른 환율 평가 절하, 반덤핑관세, 수입 허가제도 강화 등의 수입 억제 정책이 지속되면서 국가 간 무역 장벽은 계속 이어져 오고 있습니다.

이러한 상황 속에서 미주지역본부의 2014년 성과는 다음과 같습니다.

첫째, 북미 지역의 판매 확대를 위한 안정적 수요를 마련하였습니다. 미국은 Regional Dealer를 통해 전년 대비 약 13% 성장을 이루어냈으며, 캐나다 지역은 겨울용 타이어 판매 증가를 기반으로 전년 대비 14% 판매 성장을 거두었습니다. 이는 창고를 통한 리테일 판매 증대, 유통 채널에 대한 최적의 포트폴리오 구성 및 지속적인 성장 채널에 대한 판매를 집중된 결과로 향후 북미 지역 성장의 발판이 될 것으로 전망하고 있습니다.

둘째, 일반적인 승용차용 타이어뿐만 아니라 경제 및 산업 전반의 중추에 있는 트럭·버스용 타이어 판매의 괄목할 만한 성장을 이루어냈습니다. 미국에서의 판매가 전년 대비 16% 증가하였으며, 신규 거래선 26개소 개발 및 트레일러, 버스 OEM 공급 확대가 주를 이루어 양적 성장을 이루는 데 큰 기여를 하였습니다. 미국에서의 성장을 기반으로 캐나다, 중남미 지역까지 판매 확대를 이루어 낼 수 있도록 하였습니다.

셋째, 2014년 미주지역본부는 시장 내에서의 'Hankook' 브랜드 가치 제고를 위해 다양한 활동을 진행하였습니다. 테네시공장 기공식은 미국 내 한국타이어의 입지를 견고히 다지는 계기가 되었으며, 'Disabled American Veterans' 후원을 통해 미국 내 CSR 활동을 강화하여 고객에게 한발 더 다가가는 친사회적인 브랜드로서 기반을 마련하였습니다. 한국타이어는 앞으로도 고객과 함께하는 브랜드가 될 수 있도록 노력하겠습니다.

2015년 미국 경제는 2014년에 이어 지속적인 성장세가 예상되지만, 정부의 양적 지원 완화 중단 및 세계 경제 불안 여파 지속으로 다소 완화된 회복 속도를 전망하고 있습니다. 중남미의 경우 중장기적으로 점진적인 회복세를 예상하나, 미국의 양적 완화 중단으로 환율 가치 하락이 경기 전망의 변수로 작용할 가능성이 높습니다. 미주 지역의 타이어 시장은 전반적으로 수요 증가를 예상하지만 미국의 중국산 관세 결정으로 중국산 저가 제품에 대한 견제 강화, 중남미 환율 절하라는 큰 변수로 인해 그 어느 때보다 브랜드 간의 시장점유율 수성을 위한 치열한 경쟁이 예상되는 바 세밀한 전략 운영을 필요로 하고 있습니다.

따라서, 2015년 미주지역본부는 다음과 같은 중점 전략을 추진하여 양적 성장을 기반으로 한 질적인 성장을 동시에 추구할 수 있도록 노력하겠습니다.

첫째, 지속적인 유통 채널의 최적 운영입니다. 미국은 2014년 확보된 안정적 수요를 기반으로 신규 대형 거래선 판매 확대를 추진할 것이며, 중남미는 주요 시장의 신규 거래선을 육성하여 당시의 성장 기반을 구축하도록 하겠습니다. 동시에 2013년부터 유통망 확대를 위해 도입한 글로벌 유통 브랜드 한국마스터스의 지속적인 확대를 통해 안정적 성장의 기반을 다지겠습니다. 캐나다는 2014년 성공적인 실적을 거둔 겨울용 타이어 판매를 시작으로 지속적인 동부 지역 중대형 도매상의 매출 증대와 리테일 유통망 개발을 위해 창고 판매를 꾸준히 증가시키도록 노력하겠습니다.

둘째, 가격 수준 제고를 위해 고부가가치 타이어 판매를 위한 차별화된 프로모션 프로그램과 캠페인을 지속적으로 전개할 계획입니다. 이와 더불어 2015년 신규 상품인 라우펜을 적기에 출시하여 시장에 가장 최적화된 상품을 판매할 수 있도록 추진하겠습니다.

셋째, 마케팅 커뮤니케이션을 통한 브랜드 가치 제고입니다. 미주지역본부는 브랜드 인지도 증대 및 판매 지원 강화를 목적으로 다양한 활동을 전개하겠습니다. 하반기 미국향 광고 론칭 및 메이저리그(MLB), 캐나다 하키 등 국가별 인기 스포츠를 활용한 스포츠 마케팅을 지속 유지하면서 모터스포츠, 전시회 등에서도 그 영역을 확대하여 브랜드 가치를 향상시키는 데 주력하겠습니다.

넷째, 2014년 큰 성장을 거둔 트럭·버스용 타이어 비즈니스 확대입니다. 2014년 미국 내 대폭적인 판매량 상승을 기반으로 미국뿐만 아니라 캐나다, 중남미 지역에서도 트럭·버스용 타이어 판매가 확대될 수 있도록 최선을 다하겠습니다. 이를 위해 유통 채널의 지속적인 개선과 트레일러, OEM 등 다양한 신규 판매 채널 확대를 통해 미주 지역에서 한국타이어 트럭·버스용 비즈니스의 입지를 확립하는 데 최선을 다하겠습니다.

마지막으로 미주지역의 'Everywhere Hankook'을 이루어내기 위해 최선을 다해 노력하겠습니다.



- 기술센터
- 지·법인
- 생산기지

초고성능(UHP) 타이어 판매량 증가율

단위: 천 개

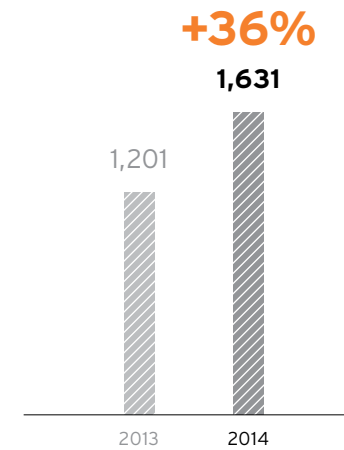

중동·아프리카 및 아시아 태평양 지역

중동·아프리카 및 아시아 태평양 지역에서는 유통 Downstream을 통한 판매 인프라 확충과 함께 신형 시장 판매 확대를 통하여 양적, 질적 성장을 이루었습니다.

2014년 중동 지역은 사우디 등 국가에서의 정부 주도 산업 육성에 힘입어 4.4%의 경제성장률을 기록하였습니다. 반면, 이집트 반정부 시위는 북아프리카 경제 회복을 지연시켜 악재로 작용하였습니다. 또한, 서아프리카 지역에서 발발한 에볼라 바이러스의 확산은 아프리카 지역 경제를 위축시켰습니다. 호주는 경제 침체 국면에서 회복하는 모습을 보여주며 경제성장률 2.8%(전년 대비 0.6% 상승)를 기록하였으나, 향후 성장세는 다소 제한적일 것으로 전망되고 있습니다. 일본은 추가 양적 완화에 따른 엔저 심화 및 소비세 인상으로 인한 내수 경기 침체 영향으로 0.8% 저성장을 기록하였습니다.

이와 같은 상황 속에서도 2014년 한국타이어는 중동·아프리카 및 아시아 태평양 지역에서 시장 상황 변화에 능동적으로 대응함으로써 양적인 성장뿐만 아니라 향후 지속 성장을 위한 판매 기반 구축에서도 성과를 거뒀습니다.

2014년 중동·아프리카 및 아시아 태평양 지역의 주요 성과는 다음과 같습니다.

첫째, 양적 확대 기반 구축을 위한 지역별 유통 Downstream 가속화를 추진하였습니다. 중동·아프리카 및 아시아 태평양 지역 내 한국타이어의 유통 채널인 한국마스터스 17개소를 확충하였으며, 호주의 경우 서부 지역(Western Australia)에 창고를 추가 개설함으로써 전년 대비 19% 증가한 판매 실적을 이끌어 냈습니다.

둘째, 지역 내에서도 이머징 마켓(Emerging Market)으로 별도 구분·관리한 국가 내 시장점유율 확대에 역량을 집중하였습니다. 그 결과, 이란, 예멘에서 전년 대비 각각 169%, 85% 성장한 높은 매출 증대를 기록할 수 있었습니다.

2015년 한국타이어는 다음과 같은 중점 전략을 추진하여 양적 확대 및 신성장 동력 확보에 주력하고자 합니다.

첫째, 유통 채널 고도화를 통한 양적 기반 확보와 브랜드 가치 제고를 동시에 추구하겠습니다. 한국마스터스의 추가 확산을 통해 판매 인프라를 확충하고, 이를 통한 브랜드 인지도를 향상시켜 나가겠습니다. 또한, 호주·일본 시장의 창고 운영 활성화를 통한 유통 Downstream을 지속 추진해 나갈 계획입니다.

둘째, 신형 시장에 대한 판매 확대와 더불어 관리 체계 혁신을 시행하도록 하겠습니다. 미개척·개발 미진 시장 진입을 통해 판매 거점을 늘리고, 기존 시장에 대한 밀착 관리를 시행하여 판매 활성화를 유도해 나갈 계획입니다. 이를 통하여 중장기적으로 중동·아프리카 및 아시아 태평양 지역이 한국타이어의 또 다른 주요 판매기지가 될 수 있도록 육성하겠습니다.

신차용(OE) 타이어 실적 분석 및 향후 전략

2014년 한국타이어는 아우디, BMW, 메르세데스-벤츠 등 프리미엄 업체 공급량을 2013년 대비 약 83% 성장시켰습니다. 뿐만 아니라 포드 올 뉴 머스탱, 뉴 아우디 TT 등 스포츠카, 링컨 네비게이터 및 폭스바겐 투아렉 등 프리미엄 SUV에 공급하게 되어 신차용(OE) 타이어 공급 세그먼트를 한층 고급화하는 성과를 거뒀습니다. 또한 BMW 뉴 미니와 메르세데스-벤츠 뉴 C-Class에 런플랫 타이어 공급을 개시하고 국내 기업 최초로 흡음 타이어를 공급하는 등 기술력을 다시 한 번 인정받았으며, 트럭·버스용 타이어 공급을 프리미엄 브랜드까지 확대하여 글로벌 일류 타이어 브랜드들과 어깨를 나란히 했습니다.

2014년 실적 분석

글로벌 신차용(OE) 타이어 공급 확대는 한국타이어의 상품 우수성과 기술력을 입증할 수 있는 성과입니다. 지난해 한국타이어는 세계적인 브랜드의 프리미엄 자동차에 신차용(OE) 타이어를 공급하며 브랜드를 알리고 가치를 높일 수 있는 기반을 마련하였습니다.

글로벌 신차용(OE) 타이어 부문의 주목할 만한 성장은 2014년에도 지속되었습니다. 북미 자동차 시장은 2014년에도 견실한 성장세를 이어갔습니다. 미국 시장의 자동차 판매는 전년 대비 6% 성장하였고, 한국타이어의 신차용(OE) 타이어 부문도 북미 지역에서 이에 준하는 성장률을 기록했습니다.

최근 몇 년간 두 자릿수 성장을 지속하던 중국 시장은 2014년을 기점으로 성장세가 점차 둔화되는 양상입니다. 승용차 업체의 경쟁 심화, 중국 정부의 정책 변화, 경기 둔화 등이 복합적인 영향을 미친 것으로 분석되며, 이에 따라 신차용(OE) 타이어 시장의 경쟁도 훨씬 더 치열해지고 있습니다. 한국타이어는 이러한 경쟁 속에서도 전년 대비 6% 이상 성장하였는데, 이는 경쟁적 증설로 인한 시장 내 과열 경쟁, 승용차 업체의 원가 절감 압박 등 어려운 환경 속에서 이뤄낸 성과라는 점에서 의미가 큼니다.

유럽 자동차 시장은 2013년에 이어 2014년에도 전년 대비 마이너스 성장을 기록하면서 부진에서 벗어나지 못했습니다. 하지만 한국타이어는 아우디, BMW, 메르세데스-벤츠 등 프리미엄 신차용(OE) 타이어 공급과 함께 폭스바겐, 현대기아차 등 기존 고객사에 대한 공급량 확대로 8%의 성장을 이뤄냈습니다.

2015년 글로벌 경제는 전반적으로 회복세를 보일 것으로 전망됩니다. 그러나 미국의 성장세에 비해 유럽과 중국의 불안 요인이 여전히 상존하고 있습니다. 아세안·인도 등 신흥 시장의 경우 자동차 시장의 높은 성장세가 이어질 것으로 전망됨에 따라 한국타이어는 선진 시장의 회복세에 대응하면서 이들 아세안을 중심으로 한 신흥 시장에서의 기회를 더욱 적극적으로 확대해 나갈 예정입니다.

신차용(OE) 타이어 판매 수량 증가율

단위: 만 개

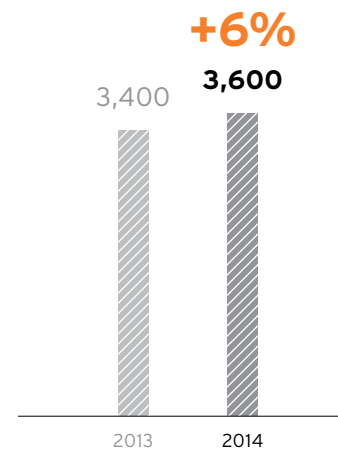

* Sell-in 실적 기준

2015년 비즈니스 전략

한국타이어는 2014년의 성과를 바탕으로 변화하는 시장 상황에 전략적으로 대처하고 지속적으로 성장하기 위해 다음과 같은 신차용(OE) 타이어 비즈니스 전략을 세웠습니다.

첫째, 세계적인 프리미엄 브랜드 및 일본 자동차 회사와의 비즈니스 확장을 통해 신차용(OE) 타이어 공급을 더욱 확대해 나갈 예정입니다. 한국타이어의 신차용(OE) 타이어는 현대기아차를 비롯해 폭스바겐, 포드, GM 등 글로벌 자동차 회사에 공급되고 있으며, BMW, 메르세데스-벤츠, 아우디 등 프리미엄 브랜드와 토요타, 혼다, 닛산 등 일본 자동차 회사에 대한 공급도 지속적으로 확대되고 있습니다. 한국타이어는 앞으로도 다양한 인기 차종에 공급을 확대하며 더 많은 자동차 브랜드와 파트너십을 확대해 나갈 예정입니다.

둘째, 트럭·버스용 타이어 공급을 더욱 확대시켜 나갈 계획입니다. 지난 2012년 DTNA, Navistar 등 북미 지역 브랜드에 대한 트럭·버스용 타이어 공급을 시작한 이래 2014년에는 메르세데스-벤츠의 소형 및 대형 트럭, 폭스바겐 그룹의 MAN 트럭 등 유럽을 대표하는 트럭 브랜드에 대해 새로 공급을 시작하였습니다. 2015년에도 북미, 유럽 등 주요 시장에서 프리미엄 브랜드 위주로 트럭·버스용 타이어의 신차용(OE) 타이어 공급을 본격적으로 확대해 나갈 계획입니다.

셋째, 세계 시장과 소비자의 요구에 부응하는 새로운 기술 개발에 더욱 역량을 집중하겠습니다. 런플랫과 실란트 타이어 등 안전성을 고려한 타이어의 신차용(OE) 타이어 공급을 늘려나가는 한편, 프리미엄 브랜드용 타이어 개발을 위한 노력도 지속해 나가겠습니다. 또한 지역별, 업체별 요구에 맞는 최적화된 타이어 성능을 위해 타이어 재료에서 성능 테스트까지 전 프로세스에 걸쳐 신차용(OE) 타이어 개발 능력을 더욱 향상시켜 나갈 계획입니다.

넷째, 다양한 커뮤니케이션 활동을 기반으로 자동차 브랜드들과의 협력 관계를 더욱 강화할 것입니다. 정기적인 비즈니스 미팅을 통해 업체와의 교류를 확대해 나가는 것은 물론, 주요 전시회를 통해 한국타이어 신차용(OE) 타이어에 대한 인지도와 이해도를 높여 나가겠습니다. 한편으로는 한국타이어 유통 네트워크를 통해 신차용(OE) 타이어 비즈니스에 대한 홍보도 전개해 나갈 계획입니다. 이와 함께 주요 자동차 브랜드와의 공동 연구, 기술 교류 등의 소통을 강화해 동반 성장을 위한 협력 관계 창출에도 최선을 다할 것입니다.

한국타이어의 신차용(OE) 타이어 파트너



2015 신차용(OE) 타이어 사업 전략

- 프리미엄 자동차 브랜드 파트너십 확장
- 트럭·버스용 타이어 공급 확대
- 고객의 요구에 부응한 신기술 개발 역량 강화
- 자동차 기업과의 다양한 커뮤니케이션 활동을 통한 협력 관계 창출

상품 그룹별 시장 실적 분석

2014년 한국타이어는 전 세계를 무대로 9,200만 개의 타이어를 판매했습니다. 이중 교체용(RE) 타이어와 신차용(OE) 타이어 판매 비율은 각각 61%와 39%입니다. 고부가가치 상품인 초고성능(UHP) 타이어는 전년 대비 8% 증가하여 2014년 매출 증대에 한 축을 담당했습니다.

초고성능(UHP) 타이어 판매량

단위: 천 개

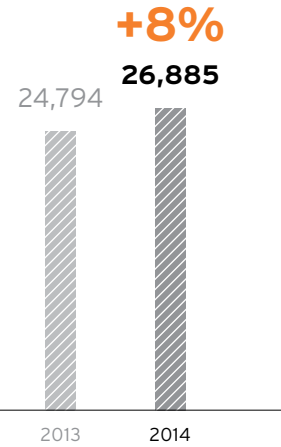

2014년 실적 분석

지역별 타이어 판매 비중은 한국 18.4%, 중국 21.7%, 유럽 28.8%, 미주 20.8%, 중동·아프리카 및 아시아 태평양 10.3%입니다. 선진 시장인 유럽과 미주 시장을 비롯해 전 세계적으로 균형잡힌 세일즈 포트폴리오를 기록하였습니다.

상품 라인별 판매에서는 승용차용 타이어의 판매량이 8,300만 개를 돌파하였습니다. 전년 대비 3% 증가한 수치입니다. 승용차용 타이어의 교체용(RE) 타이어와 신차용(OE) 타이어 판매 비율은 각각 59%와 41%입니다.

특히, 승용차용 타이어 중 초고성능(UHP) 타이어는 전년 대비 8% 성장한 2,700만 개가 판매되어 한국타이어의 수익성을 높이는 데 큰 역할을 했습니다. 승용차용 타이어에서 초고성능(UHP) 타이어가 차지하는 비중은 2013년 30.8%에서 2014년 32.3%로 1.5% 증가했습니다.

지역별 타이어 판매 비중

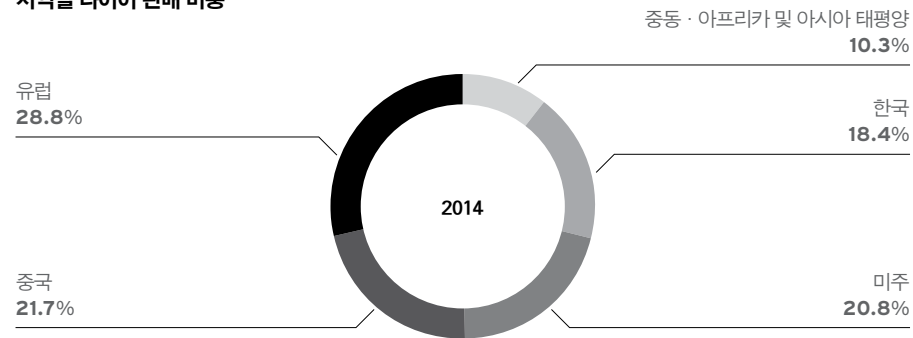

* Sell-in 실적 기준

초고성능(UHP) 타이어의 교체용(RE) 타이어와 신차용(OE) 타이어 판매율은 각각 51%, 49%입니다. 신차용(OE) 타이어의 판매율이 교체용(RE) 타이어 시장의 판매율에 연동되는 것을 고려할 때, 중장기적으로 교체용(RE) 타이어 부문에서 초고성능(UHP) 타이어의 판매 비중은 지속적으로 증가할 것으로 전망됩니다.

교체용(RE) 타이어 중 초고성능(UHP) 타이어의 지역별 판매 비중은 한국 13%, 중국 8%, 유럽 45%, 북미 20%, 중남미 2%, 중동·아프리카 및 아시아 태평양 12%로 집계되어, 선진 시장인 유럽과 북미 시장의 판매 비중이 65%로 가장 높았습니다. 초고성능(UHP) 타이어의 판매 영역은 신흥 시장으로도 확대되고 있습니다. 중동·아프리카, 중남미의 초고성능(UHP) 타이어 판매량은 전년 대비 각각 63%, 32% 증가하여 괄목할 만한 성장세를 기록했습니다.

교체용(RE) 트럭·버스용 타이어의 지역별 판매 비중은 한국 21%, 중국 13%, 유럽 25%, 북미 16%, 중남미 10%, 중동·아프리카 10%, 아시아 태평양 5%입니다. 특히 북미와 유럽에서 각각 전년 대비 17%, 6% 성장했습니다.

SECTION 3

RELATIONSHIP UNLIMITED

Committing to a Better Community

9,626

2014년 '동그라미 봉사단'
봉사 인원 9,626명

2014년 한국타이어 '티움버스' 485대 운영

485

626

2014년 온라인 기부 사이트 '드림폴'
총 626,061,142원 모금

Million KRW

CSR 활동

한국타이어는 구성원이 행복한 일터, 이웃에게 마음을 전하는 나눔의 현장에서 지속가능한 내일의 희망을 발견합니다. 통합 CSR 관리 체계를 구축하고 다양한 이해관계자를 만족시키는 구체화된 목표들이 임직원의 업무와 일상에서 자연스럽게 실현될 수 있도록 하고 있습니다. 글로벌 기업의 책임과 사명에 걸맞은 진정성 있는 CSR 활동을 통해 사회와 함께 성장하고, 기업의 가치를 더욱 높여갑니다.

선언

한국타이어는 CSR을 기업 문화로 발전시켜 임직원들의 일상 업무를 통해 구현되는 것을 목표로 하고 있습니다. 한국타이어는 전사적 통합 CSR 관리를 통해 다양한 이해관계자들에게 최고의 가치를 제공하고, 나아가 모빌리티 산업의 지속가능한 발전을 위해 노력할 것을 약속합니다.

CSR 활동 성과

한국타이어는 '통합 CSR 관리 체계'를 중심으로 주요 이슈를 관리하고 있습니다. 2014년에는 이해관계자 설문 대상을 확대하고 주요 조직을 개선하여 중요성 평가를 시행하였습니다. 이를 통해 5개의 중점 관리 영역(투명·윤리경영, 임직원 건강과 안전 관리, 임직원 가치 창출, 외부 이해관계자 만족 경영, 친환경경영)을 마련하고 구체화된 목표를 설정하여 임직원들이 일상 업무를 통해서 자연스럽게 CSR 활동을 구현할 수 있도록 하였습니다.

이러한 노력을 바탕으로 한국타이어는 2014년 기업의 재무적 성과, 사회공헌 활동, 윤리경영, 환경경영 등 기업의 경영활동을 종합적으로 평가하는 '다우존스 지속가능경영지수 아시아퍼시픽(DJSI Asia Pacific)'에 2년 연속 편입되었습니다. 평가 대상 600개 기업 중 자동차부품 및 타이어 산업 내 최고 3개 회사 중 하나로 선정되었으며, 특히 기후 변화와 대응, 인재경영, 윤리경영과 환경경영 부문에서 높은 점수를 기록하였습니다.

또한 국내 타이어 기업 최초로 '2014 CDP (구 Carbon Disclosure Project)' 선택소비재 부문 '탄소경영 섹터 워너스'에 선정되었습니다. 지난 2년간 탄소경영 특별상을 수상한 바 있는 한국타이어는 탄소경영 섹터 워너스까지 석권하며 기후변화 대응 선두기업으로 자리매김하였습니다.

사회공헌 활동

한국타이어는 다양한 사회공헌 활동으로 국가와 지역사회의 발전에 직·간접적으로 기여하고 있으며 적극적인 사회 환원을 통해 기업시민으로서의 역할과 책임을 다하고 있습니다.

임직원 봉사단 '동그라미 봉사단' 운영

한국타이어는 2013년 전사 차원의 임직원 봉사단을 발족한 이후에, 지역사회의 환경 정화, 저소득 가정 방문, 사회복지시설 방문 등 다양한 자원봉사 활동에 참여했습니다.

2014년 활동: 9,626명 | 509건 | 29,330시간

온라인 기부 사이트 '드림폴' 운영

한국타이어는 (사)부스리기사사랑나눔회와 공동 운영하는 온라인 기부 사이트인 '드림폴'을 통해 사회공헌의 기회를 제공하고, 소외 계층 아동의 건강한 성장을 돕고 있습니다.

2014년 모금: 56,305건 | 626,061,142원

모빌리티(Mobility) 사회공헌 프로그램 운영

한국타이어는 사업의 특성을 반영한 모빌리티 사회공헌 프로그램을 장기적으로 운영하며 지역 현안과 문제점을 살피고, 실질적인 해소에 기여하고 있습니다.

2014년 활동: 토크버스 485대 운영 | 사회복지기관 차량 40대 기증 | 사회복지기관 타이어 1,698본 지원



프로액티브 컬처

한국타이어는 '프로액티브 컬처 (Proactive Culture)'를 고유의 기업문화로 정착시켜 구성원의 경쟁력을 강화하고 있습니다. 새로운 것에 대한 도전을 두려워하지 않고 서로의 의견을 공유·발전시켜 최선의 해결책을 찾아내는 기업문화를 통해 능동적이고 혁신적인 주체로 성장한 프로액티브 리더(Proactive Leader)들이 더 큰 미래를 열어가고 있습니다.

Proactive Culture

한국타이어는 임직원의 열정과 성실함에 힘입어 오늘날과 같은 성과가 가능했다는 사실을 잘 알고 있습니다. 1941년부터 이어 온 한국타이어의 성장 역사는 회사와 함께 뜻을 세우고 함께 길을 열어 온 임직원 한 사람, 한 사람의 발자취이기도 합니다. 현재에 만족하기보다 새로운 도전에 적극적이고, 서로의 생각을 공유해 최상의 시너지를 도출해 온 프로액티브 리더가 있었기에 한국타이어 고유의 프로액티브 컬처가 굳건한 기업문화로 자리잡을 수 있었습니다. 한국타이어는 글로벌 무대에서의 더 크고 지속가능한 미래를 만드는 일 역시 임직원 개개인의 성장과 발전을 통해서 가능하다고 믿습니다. 전문성에 기반한 경쟁력을 갖춘 구성원이 능동적이고 혁신적으로 일의 주체가 되는 문화인 프로액티브 컬처와 함께, 한국타이어는 또 하나의 성공 스토리를 만들어 갈 것입니다.

Proactive Workplace

한국타이어는 창의적 인재가 스스로 성장할 수 있는 근무 환경을 만듭니다. 또한 불필요하고 소모적인 업무를 줄여 효율적으로 업무에 집중하는 문화를 추구합니다. 한국타이어의 모든 임직원이 가치 있는 일에 집중하고 언제나 창의적인 아이디어를 제안할 수 있도록 프로액티브 워크플레이스(Proactive Workplace)를 구현하고 있습니다.

창의적인 하루에 투자하는

프로액티브 프라이데이(Proactive Friday)

한 달에 한 번, 한국타이어 임직원들은 스스로 하루 일과를 계획해 실천하는 특별한 금요일을 맞이합니다. 각자의 시간을 창의적으로 활용하며 얻은 경험과 통찰력을 바탕으로 무궁무진한 아이디어와 소통의 장을 열어가고 있습니다.

혁신의 일상화를 실천하는 프로액티브

원 그랑프리(Proactive 1 Grand Prix)

업무 분야와 상관없이 누구나 혁신적인 아이디어를 제안하며 회사 발전에 보다 유용한 의견을 선발하고 실행하는 제도입니다.

더 큰 시너지를 창출하는

프로액티브 어워드(Proactive Awards)

매년 프로액티브 리더십(Proactive Leadership)을 가장 적극적으로 실천하고 성과를 낸 조직과 임직원을 선발해 시상하는 제도입니다.

Proactive Communication

한국타이어는 경영진을 비롯한 모든 임직원의 힘을 모아 더 큰 미래로 나아갑니다. 한국타이어는 경영 정보와 전략을 투명하게 공유하고 임직원의 목소리를 적극적으로 반영하는 문화를 만들고 있습니다.

열린 커뮤니케이션으로 더 나은 대안을 찾는 한국타이어의 아고라, HANA

한국타이어 임직원들은 사내 커뮤니케이션 블로그 HANA(Hankook Tire Agora)를 통해 의견을 자유롭게 공유합니다. 이 공간에서 누구나 자신의 의견을 개진하고 생각을 나누며 한국타이어 임직원으로서의 자긍심을 키워갑니다.

임직원과 함께하는 투명경영의 시작, 사내 경영 설명회 프로액티브 콘서트(Proactive Concert)

한국타이어는 투자자는 물론 모든 임직원에게 경영 실적을 공개하고 설명하는 사내 경영 설명회를 진행합니다. 분기마다 각 조직의 장이 직접 실적을 설명하고, 임직원과 질의응답 시간을 갖고 있습니다.



Work & Life Balance

한국타이어는 건강하고 안전한 업무 환경 속에서 다양한 복지 혜택을 제공하여 삶의 질이 향상될 수 있도록 배려합니다. 또한 임직원 각자가 일과 삶의 균형을 맞춰 행복을 추구할 수 있도록 지원하고 있습니다.

일과 삶의 균형을 지켜주는

동그라미 어린이집

한국타이어는 임직원들이 출산과 육아에 대한 걱정을 덜고 일과 시간에 집중할 수 있도록 동그라미 어린이집을 운영하고 있습니다.

잠재된 역량을 키우는 사내 동호회

한국타이어는 모든 임직원이 스스로의 무한한 잠재력을 발굴하고 이를 새로운 역량으로 개발할 수 있도록 자율적 동호회 활동을 적극 지원하며 사내 커뮤니케이션을 활성화하고 있습니다.

임직원의 건강 관리를 강화하는

사원 건강 증진 프로그램

한국타이어는 임직원들이 건강을 상시 체크하고 관리할 수 있도록 부속의원과의 협력을 운영하고 있습니다. 이와 함께 건강돌봄실을 마련해 임직원들의 체력 향상을 위한 운동처방사의 개인별 맞춤 지도를 제공하고 있습니다.

리스크 관리

한국타이어는 불확실성에 수반되는 리스크의 우선 순위를 정립하고, 사전 관리 방안 및 사후 대응 지침을 포함한 전사 리스크 관리 활동을 수행하여 위기를 넘어 기회를 창출하고자 합니다.

운영 리스크

기업의 지속가능 경영을 위해 한국타이어는 회사 운영을 저해하는 위험 요인을 식별, 평가, 모니터링하여 전사적으로 대응하는 사전·사후 리스크 관리 체계를 수립하고 있습니다. 당사가 기존 관리하던 10대 핵심 리스크를 재평가하여 반덤핑, 공정거래, 성희롱 예방, 노경문화, 고객정보 보호, 지적 재산권 관리, 환경이슈, 제조물 책임의 8대 리스크를 선정한 2013년에 이어 2014년에는 8대 리스크 영역에 대하여 더욱 심화된 리스크 관리를 진행하였습니다. 그 외에도 당사는 지속적인 핵심 리스크 파악과 관리 활동 및 사후 점검을 통해 기업 내외적으로 발생하는 운영상의 다양한 리스크를 엄격히 관리하고 있습니다. 아울러 당사는 리스크 이슈가 발생할 경우 전사적으로 빠르고 전문적인 대응이 이뤄질 수 있도록 유관 부서들로 구성된 태스크포스팀을 운영하고 있으며, 정기·비정기 감사 활동으로 내부 리스크 발생 가능성을 미연에 방지하고 있습니다. 외부 리스크 관리를 위해 경제, 자동차, 타이어 산업을 지속적으로 모니터링하고 중요한 사안을 철저히 분석·관리하고 있습니다.

재무 리스크

2014년 글로벌 금융 시장은 미국의 양적 완화 종료 및 금리 인상 기대감과 유럽, 일본의 추가 양적 완화 정책으로 주요국 간 통화정책의 차이가 심화된 시기였습니다. 또한 우크라이나 사태로부터 촉발된 지정학적 리스크 및 국제 유가 폭락 등 대외 변수에 따른 금융 환경 변화가 이어졌습니다. 이에 따라 기업의 경영 환경 역시 수많은 위험에 직면했습니다.

하지만 이런 상황 속에서도 한국타이어는 미래 성장 동력을 창출하기 위한 글로벌 투자를 지속하는 동시에, 보수적으로 리스크를 관리하며 안정적인 이익 창출을 이어가고 있습니다. 나아가 금융 시장에 노출된 리스크를 최소화하기 위해 금융 비용과 환 포지션을 모니터링하고 지속적으로 관리해 나가고 있습니다. 아울러 글로벌 금융 시장의 변동성을 조기에 파악하고 경영진이 효율적으로 의사결정을 할 수 있도록 금융환경 동향 보고 시스템을 유지·개선하며, 지속적인 대내외 커뮤니케이션을 통해 시장 정보를 빠르게 공유하고 있습니다.

환 리스크

한국타이어는 글로벌 영업 활동을 확대하면서 미국 달러화와 유로화를 포함해 26개 외국 통화를 취급하고 있습니다. 이에 따른 리스크를 최소화하기 위해 영업 활동에서 발생하는 수출입 등 경상거래 및 예금·차입 등 자금거래 시 현지 통화로 거래하고, 입금과 지출 통화를 일치시킨다는 원칙 아래 통화별 위험을 분산하며, 환 포지션 발생을 억제하고 있습니다. 그럼에도 일정 수준을 초과하는 환 포지션은 당사의 환 위험 관리 규정에 따라 관리하고 있습니다. 한국타이어의 환 위험 관리 규정은 환 위험의 정의, 관리 주체, 관리 절차, 헤지 비율(Hedge Ratio) 등을 포함하고 있습니다. 이와 함께 CEO가 직접 주재하는 금융위험관리위원회를 분기마다 정기적으로 운영해 지역별·통화별 환 위험 대응 전략을 수립하고 있습니다. 환 위험 관리를 위해 외화 자산과 부채를 일치시켜 환 위험을 제거하는 자연적 헤지(Natural Hedge)를 주요 전략으로 삼고 있으며, 때에 따라 승인 범위 내에서 금융 상품을 이용한 외부 회피 수단도 고려하고 있습니다.

유동성 리스크

한국타이어는 본사와 해외법인의 차입금과 유동성 수준, 장·단기 현금 흐름을 수시로 모니터링하고 있습니다. 또한 주기적인 미래 현금 흐름을 예측하여 유동성 위험을 사전 관리하고 있으며, 금융 시장이 빠르게 변하는 격변기에는 보수적인 유동성 관리를 통해 더욱 안정적인 재무구조를 운영하는 데 집중합니다. 또한 캐시풀링(Cash Pooling)과 같은 금융 통합 시스템을 활용해 해외 지역 내 유동성 관리 프로세스를 구축했습니다. 캐시풀링은 자금부족 회사와 자금잉여 회사 간 자금을 공유하는 체제로 유동성 위험 최소화, 자금 운용 부담 경감 및 금융 비용 절감을 실현합니다. 한국타이어는 이를 확대해 각 지역본부를 비롯한 전 세계 한국타이어 계열 회사를 통합해 자금을 관리하는 글로벌 자금 관리 시스템(Global Cash Management System)을 마련해 가고 있습니다.

화재 리스크

한국타이어는 2014년 9월 30일 대전공장 물류창고에서 화재가 발생하였고, 국립과학수사연구원을 포함한 여러 기관의 합동화재감식 결과 인위적인 방화 내지 실화의 혐의가 없는 원인 미상의 전기화재로 확인되었습니다. 당사는 이와 같은 사고를 예방하기 위해 적극적인 노력을 기울이고 있습니다.

2014년 11월 5일부터 2014년 12월 10일까지 내부 및 외부 전문가와 함께 국내외 7개 공장, 국내 물류센터, 연구소 및 사원 생활관 등 한국타이어 전체 건물 및 시설의 잠재적 화재 위험에 대한 진단을 실시하였습니다. 소방 진단 결과 화재 대응 능력 향상을 위해 비상 대응 매뉴얼을 보완하고 소방 훈련 내 소방설비의 작동능력평가를 포함하여 전 사원 소방훈련을 실시하고 있습니다. 뿐만 아니라 사각 지역별 담당자를 지정하고 주기적 순찰 및 청소 활동을 실시하여 사각 지역을 관리 범위 내에 포함시키는 화재예방활동 책임제를 도입하여 운영하고 있습니다. 그리고 2015년부터 2017년까지 3개년에 걸쳐 307억 7,400만 원의 설비투자를 집행하여 설비의 화재 대응 능력 또한 강화해 나갈 예정입니다.

법률 리스크

한국타이어는 국내외 사업 관련 계약서 검토, 각종 프로젝트 추진 관련 법률적 이슈에 대한 법률 검토, 실무 부서의 업무 수행 관련 법률 자문, 국내외 소송·조정 등 분쟁 해결 등의 활동을 통해 법률적 리스크 관리에 만전을 기하고 있습니다. 2014년에는 미국 테네시공장 건설에 따라 HR/Labor 이슈에 사전 대비하고 미국 노동법에 대한 준법경영을 지원하기 위해 미국 노동법의 주요 내용과 유의 사항을 정리하여 Compliance Guideline을 작성하여 사내 유관 부서에 공유하였습니다. 독점 규제 및 공정거래에 관한 법률 시행령 개정에 따른 일감 몰아주기 규제 리스크에 대비해서 계열사 간 거래 내용에 대해 분석하고 개선 방안을 도출하여 시행하고 있습니다.

또한, 미국 제조물 책임(Product Liability) 소송에 대한 전문적인 대응을 위해 관련 업무를 품질부문에서 법무팀으로 이관하였고, 미국 PL 리스크 관리 강화 방안을 수립하여 시행하는 등 리스크 관리 활동을 실시하였습니다. 아울러, 준법경영(Compliance Management)을 위해 사내 공정거래 및 법률 리스크 예방 관련 교육을 지속적으로 실시하고 있으며, 향후에도 글로벌 기업으로서 국내뿐 아니라 해외에서도 준법경영을 통한 법률 리스크 관리를 더욱 강화해 나갈 예정입니다.



한국타이어는 연구 개발에 대한 적극적인 투자를 통해

미래를 내다보는 혁신적인 기술을 확보하기 위한 도전과 혁신을 멈추지 않을 것입니다.

지속가능한 성장을 추구하며 최상의 품질과 서비스를 제공함으로써

모든 이해관계자들로부터 신뢰받는 파트너로서의 믿음을 굳건히 지켜 나갈 것입니다.

앞으로도 기술의 리더십을 통해 프리미엄 브랜드 가치를 창출하고 글로벌 비즈니스 확장을 가속화하며

더 나아가 세계 속에서 드라이빙 문화를 선도하는 기업으로 성장해 나가겠습니다.

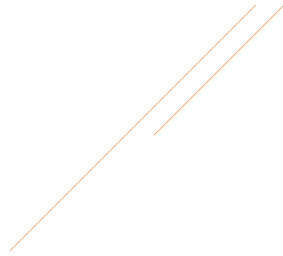

FINANCIAL REPORT

I 회사의 개황

1. 회사의 목적
2. 중요한 사업의 내용
3. 영업소 및 공장현황
4. 종업원 현황
5. 회사의 기구도표
6. 주식에 관한 사항
7. 사채에 관한 사항

II 영업의 경과 및 성과

III 모회사, 자회사 및 기업결합 사항 등

IV 최근 3년간 영업실적 및 재산상태

V 회사가 대처할 과제

VI 이사 및 감사 등의 현황

VII 대주주 현황

VIII 회사, 회사 및 자회사 또는

회사의 자회사의 타회사에 대한 출자현황

IX 주요채권자 등

X 결산기 후에 생긴 중요한 사실

XI 기타 영업에 관한 중요한 사항

XII 감사위원회의 감사보고서

XIII 외부감사인의 감사보고서

XIV 재무제표

I 회사의 개황

1. 회사의 목적

1. 자동차 타이어, 튜브 및 동 부속품의 제조, 재생, 가공 및 판매업
2. 고무제품 및 특수화학제품의 제조 및 판매업
3. 각종 타이어 및 기타고무제품 제조에 관한 기술용역업
4. 축전지 제조 및 판매업
5. 자동차 부품류의 제조 및 판매업
6. 자동차 정비 점검 및 수리업
7. 기계, 산업설비류 및 기타부품류 제조, 조립, 장비 임대 및 판매업
8. 주택사업, 주거용 건물 분양 공급 및 임대업
9. 부동산 개발, 매매 및 임대업
10. 운수, 운수관련 서비스업 및 보관, 창고업
11. 수출입 및 도소매업
12. 신소재 및 비금속제품 제조 및 판매업
13. 운수장비 및 기타부품의 제조, 조립 및 판매업
14. 폐기물 수집 및 처리업
15. 주유소 사업
16. 교육서비스업
17. 인터넷 및 정보통신업
18. 체육시설업, 골프장업 및 종합레저사업
19. 회사가 보유하고 있는 지식, 정보 등 무형자산의 판매 및 사업관련 서비스업
20. 전자상거래 및 관련 서비스업
21. 연료전자용 분리판 및 부품류 개발, 제조, 판매, 연구용역업
22. 전 각호에 부대되는 사업

2. 중요한 사업의 내용

자동차 타이어, 튜브 및 동 부속품의 제조, 재생, 가공 및 판매업

3. 영업소 및 공장현황

영업소 및 공장의 명칭	중요 사업내용 또는 제품	소재지
본사	영업 · 관리	서울특별시 강남구 테헤란로 133 (역삼동)
대전공장	타이어제조	대전광역시 대덕구 대덕대로 1447번길 40
금산공장	타이어제조	충남 금산군 제원면 금강로 1
중앙연구소	기술연구	대전광역시 유성구 장동 가정북로 112
강남지점 포함 총 38개 국내 지점 · 물류센터	타이어판매	서울특별시 송파구 도곡로 456 외
제다지점 포함 총 32개 해외 지점	타이어판매	P.O. Box 5922, Jeddah 21432, Kingdom of Saudi Arabia 외
해외기술센터 및 기술 사무소 (ATC 포함 3개)	기술연구	3535 Forest Lake Drive Uniontown, Ohio 44685 외

* 한국 별도 재무제표 기준

4. 종업원 현황

임원	사무기술직	생산기술직	계
32 명	2,190 명	4,792 명	7,014 명

5. 회사의 기구도표



6. 주식에 관한 사항

① 발행한 주식의 종류와 수

단위: 주, 천 원

주식의 종류	주식수	금액	구성비	비고
보통주	123,875,069	61,937,535	100%	
계	123,875,069	61,937,535	100%	

② 자본금 변동상황

단위: 주, 천 원

년. 월. 일	주식의 종류	주식수	증(감)자금액	증(감)자후자본금	증(감)자 내용
2012.09.01	보통주	123,875,069	61,937,535	61,937,535	인적분할후 설립

③ 주식사무

결산일	12월 31일				
주주명부 폐쇄기간	1월 1일부터 1월 31일까지	기준일	12월 31일		
공고방법	www.hankooktire.com / 서울경제신문				
주권의 종류	기명식 보통주식				
주식업무 대행기관	대리인의 명칭	한국에탁결제원			
	사무취급장소	부산광역시 남구 문현금융로 40(문현동, 부산국제금융센터)			

7. 사채에 관한 사항

단위: 천 원

사채의 종류	발행일자	발행금액	이자율	발행잔액	상환일자	지급보증기관
제81-1회 무보증사채	2012.02.21	80,000,000	3.84%	80,000,000	2015.02.21	신한금융투자
제81-2회 무보증사채	2012.02.21	70,000,000	4.06%	70,000,000	2017.02.21	신한금융투자
제82회 무보증사채	2014.09.01	54,960,000	LIBOR+0.83%	54,960,000	2017.09.01	케이티비투자증권
합계		204,960,000		204,960,000		

II 영업의 경과 및 성과

1. 영업의 개황

CEO 인사말 참조

2. 주요사업부문 또는 제품의 생산현황

단위: 본, 천 원

사업부문별 또는 주요제품별	생산상황	2014년 생산실적		2013년 생산실적	
		수량	금액	수량	금액
타이어		44,397,871	2,282,677,500	45,254,089	2,495,787,944
계		44,397,871	2,282,677,500	45,254,089	2,495,787,944

3. 제품 판매실적

단위: 천 원

매출유형	판매현황 품목	2014년		2013년	
		내수	수출	내수	수출
제품	타이어	내수	1,235,181,584	1,303,088,992	
		수출	2,183,949,858	2,335,962,741	
		소계	3,419,131,442	3,639,051,733	
상품	타이어, 튜브, 배터리 등	내수	163,987,781	195,816,421	
		수출	81,116,244	74,492,928	
		소계	245,104,025	270,309,349	
기타매출	용역, 공임, 임대 등	내수	3,229,685	3,158,993	
		수출	-	-	
		소계	3,229,685	3,158,993	
합계		내수	1,402,399,050	1,502,064,406	
		수출	2,265,066,102	2,410,455,669	
		소계	3,667,465,152	3,912,520,075	

4. 주요설비 신설 및 확장 자금조달상황

① 증설 현황

단위: 천 원

사업장	투자 내용	투자 일정	투자 규모
한국타이어	증설	2014.01~2014.12	74,675,226
	연구 개발	2014.01~2014.12	25,750,590
	IT	2014.01~2014.12	7,714,265
	유지보수	2014.01~2014.12	126,776,470
	상표권	2014.01~2014.12	329,690
합계			235,246,241

② 소요자금 및 조달현황

단위: 천 원

항목	조달 항목	금액	비고
내자	시설자금	-	
	회사채	-	
	자기자금	235,246,241	
	내자조달계	235,246,241	
외자	외화대부	-	
	자기자금	-	
	외자조달계	-	
투자계	자금조달계	235,246,241	

III 모회사, 자회사 및 기업결합 사항 등

1. 모회사 현황

해당 사항 없음

2. 자회사 현황

상호	소재지	자회사		당사와의 관계		
		자본금	주요 업종	소유주식수(주)	소유비율(%)	거래 관계
Hankook Tire America Corp.	1450 VALLEY ROAD, WAYNE, NEW JERSEY 07470, USA	USD 58,000,000.00	타이어 판매업	11,600	100.00	타이어 판매
Hankook Tire Canada Corp.	30 RESOLUTION DRIVE, BRAMPTON, ON, L6W 0A3, CANADA	CAD 50,000.00	타이어 판매업	50,000	100.00	타이어 판매
Hankook Tire DE Mexico, S.A. DE C.V.	PASEO DE LAS PALMAS 735 PISO 7, Col. LOMAS DE CHAPULTEPEC, C.P. 11000, MEXICO, D.F	MXN 3,600,000.00	타이어 판매업	9,999	99.99	타이어 판매
Hankook Tire de Colombia Ltda.	Av. 19 # 97 - 05, Oficina 701, Bogota, Colombia	COP 203,500,000.00	타이어 판매업	999	99.99	타이어 판매
Hankook Tire Manufacturing Tennessee LP	STE 1000, 832 GEORGIA AVE CHATTANOOGA, TN 37402-2289	USD 50,000,000.00	타이어 제조	(*)	100.00	타이어 판매
Hankook Tire America Holdings I, LLC	STE 1000, 832 GEORGIA AVE CHATTANOOGA, TN 37402-2289	USD 510,000.00	지주회사	(*)	100.00	기타
Hankook Tire America Holdings II, LLC	STE 1000, 832 GEORGIA AVE CHATTANOOGA, TN 37402-2289	USD 49,510,000.00	지주회사	(*)	100.00	기타
Hankook Tire Europe Holdings B.V.	BEECH AVENUE 102,1119 PP SCHIPHOL-RIJK, THE NETHERLANDS	EUR 39,025,300.00	지주회사	390,253	100.00	기타
Hankook Tire Netherlands B.V.	Koerilenstraat 2-6, 3199 LR Maasvlakte Rotterdam, Havennumber 8625, The Netherlands	EUR 1,593,676.12	타이어 판매업	(*)	100.00	타이어 판매
Hankook Tyre U.K. Ltd.	Fawsley Drive, Heartlands Business Park, Daventry, Northamptonshire, NN11 8UG,U.K	GBP 25,000.00	타이어 판매업	25,000	100.00	타이어 판매
Hankook Reifen Deutschland GmbH	Siemensstrasse 5a, 63263 Neu-Isenburg, Germany	EUR 127,822.97	타이어 판매업	(*)	100.00	타이어 판매
Hankook Tire France S.A.R.L.	Immeuble le Patio, 35-37 Rue Louis Guérin 69100 VILLEURBANNE, FRANCE	EUR 1,190,561.27	타이어 판매업	(*)	100.00	타이어 판매
Hankook Tire Italia S.R.L.	Centro Direzionale Colleoni, Via Paracelso 2, Palazzo Liocorno Ingresso 1(Piano 2) 20864, Agrate Brianza (MB), Italy	EUR 20,800.00	타이어 판매업	(*)	100.00	타이어 판매
Hankook España S. A.	Avda. De La Industrias, No 4 Edificio 3, 2-D Parque Empresarial Natea, 28108, Alcobendas, Spain	EUR 60,101.21	타이어 판매업	(*)	100.00	타이어 판매
Hankook Tire Europe GmbH	Siemensstrasse 5a 63263 Neu-Isenburg, Germany	EUR 25,000.00	서비스	(*)	100.00	서비스
Hankook Tire Hungary Ltd.	H-2459 Hankook tér 1, Rácalmás, Hungary	HUF 11,087,730,000.00	타이어 제조	(*)	100.00	타이어 판매

상호	소재지	자회사		당사와의 관계		
		자본금	주요 업종	소유주식수(주)	소유비율(%)	거래 관계
Hankook Tire Budapest Kereskedelmi Kft.	IP West building 1th floor, Budafoki ut 91-93, H-1117 Budapest, Hungary	HUF 3,000,000.00	타이어 판매업	(*)	100.00	타이어 판매
Hankook Tire Rus LLC	Leningradsky prospect, 72, bld. 1, 5 floor, Moscow, Russia, 125315	RUB 6,000,000	타이어 판매업	(*)	100.00	타이어 판매
Hankook Tire Sweden AB	Kanalvägen 12, 194 61, Upplands Väsby, Sweden	SEK 50,000.00	타이어 판매업	(*)	100.00	타이어 판매
Hankook Lastikleri A.S.	Trump Towers Mecidiyeköy Yolu Cad. NO:12 KAT:16 Sisli Istanbul, 34387, Turkey	TRL 50,000.00	타이어 판매업	(*)	100.00	타이어 판매
Hankook Tire Polska Sp. z o.o.	Sp. z o.o ODDZIAŁ W POLSCE ul.Bokserska 66, 02-660 Warszawa, Poland	PLN 5,000.00	타이어 판매업	(*)	100.00	타이어 판매
Hankook Tire Česká republika s.r.o.	Hvězdova 1716/2b 140 78 Praha 4 - Nusle, 14078 PRAHA 4, Czech Republic	CZK 2,000,000.00	타이어 판매업	(*)	100.00	타이어 판매
Hankook Tire Japan Corp.	9F Naniwasuji Honmachi MID bldg. 2-3-2, Utsubo-honmachi, Nishi-ku, Osaka 550-0004 Japan	JPY 20,000,000.00	타이어 판매업	400	100.00	타이어 판매
Hankook Tyre Australia Pty., Ltd.	Building A, Level 3, 11 Talavera Road, Macquarie Park, NSW 2113, Australia	AUD 1,575,000.00	타이어 판매업	(*)	100.00	타이어 판매
PT. HANKOOKTIRE INDONESIA	Jl. Kenari Raya Blok G3-01 Delta Silicon 5 Industrial Park, Desa Cicau-Kec. Cikarang Pusat, Bekasi 17550, Jawa Barat, Indonesia	USD 271,000,000.00	타이어 제조	270,999	99.99	타이어 판매
Hankook Tire Thailand Co.,Ltd.	11th Floor, Two Pacific Place BLD, 142 Sukhumvit Rd., Klongtoey, Bangkok 10110 Thailand	THB 103,000,000.00	타이어 판매업	1,029,998	99.99	타이어 판매
Hankook Tire Malaysia Sdn.Bhd.	22-8, Menara 1MK, Kompleks 1 Mont' Kiara, No.1 Jalan Kiara, Mont' Kiara, 50480, Kuala Lumpur, Malaysia	MYR 1,218,440.00	타이어 판매업	1,000,000	100.00	타이어 판매
Hankook Tire Singapore PTE., Ltd.	24 Raffles Place #11-05 Clifford Centre, Singapore 048621	USD 1,000,000.00	무역 및 컨설팅	(*)	100.00	기타
Hankook Tire China Co., Ltd.	Dong Fang Road, 314003 Jiaxing Edg, Jiaxing Zhejiang, China	CNY 1,608,696,155.83	타이어 제조	(*)	96.37	타이어 판매
Jiangsu Hankook Tire Co., Ltd.	No.1 South Hantai Road, Huaian Economic Development Zone, Jiangsu, China	CNY 1,575,973,631.23	타이어 제조	(*)	34.67	타이어 판매
Shanghai Hankook Tire Sales Co., Ltd.	10 Floor, Guangqi Tower, 12th Building, NO.1001 Qinzhoubei Road, Xuhui District, Shanghai, China	CNY 22,000,000.00	타이어 판매업	-	-	타이어 판매

자회사		당사와의 관계				
상호	소재지	자본금	주요 업종	소유주식수(주)	소유비율(%)	거래 관계
Chongqing Hankooktire Co., Ltd.	NO.149 Dongfeng Road, Jiangbei Zone, Chongqing, China 401133	CNY 1,257,337,400.00	타이어 제조	(*)	100.00	타이어 판매
Beijing Jielun Trading Company Co., Ltd.	East 8-57-59, wufangtianya Auto parts mall, Southwest of Wufang Bridge, WangSIYing-Xiang, ChaoYang-District, Beijing, 100023, China	CNY 4,000,000.00	타이어 판매업	(*)	100.00	타이어 판매
(주)엠케이테크놀로지	대전 대덕구 문평서로 45	KRW 7,006,800,000	금형 제조	3,507,000	50.10	금형 판매
MK Mold (Jiaxing) Co., Ltd.	No. 676 Changsheng East Road EDZ Jiaxing, Zhejiang Province, China (314-003)	CNY 47,450,750.00	금형 제조	-	-	금형 판매
MK Technology (CHONGQING) Mould Co., Ltd.	No. 146 Dongfeng Road, Yuzui Town, Jiangbei Qu, Chongqing, China	CNY 4,917,615.00	금형 제조	(*)	-	금형 판매
(주)대화산기	대전광역시 대덕구 대화로 52번길 30	KRW 2,000,000,000	기계류 제조업	380,000	95.00	설비 판매
(주)한양타이어판매	서울 서초구 서초동 효령로 386	KRW 150,000,000	타이어 판매업	30,000	100.00	타이어 판매

(*) 주권 미발행

2014년 12월 31일 현재

3. 모·자회사에 대한 임원 겸직상황

겸직임원		겸직회사		
성명	직위	회사명	직위	비고
민병삼	상무	대화산기	기타비상무이사	
송 영	상무	대화산기	기타비상무이사	
김한준	상무	대화산기	감사	
윤순기	상무	엠케이테크놀로지	기타비상무이사	
김한준	상무	엠케이테크놀로지	감사	

IV 최근 3년간 영업실적 및 재산상태

1. 영업실적

단위: 천 원

과목	제 3 기	제 2 기	제 1 기
I. 매출	3,667,465,152	3,912,520,075	1,365,375,638
II. 매출원가	2,463,249,810	2,684,892,724	955,580,970
III. 매출총이익	1,204,215,342	1,227,627,350	409,794,668
판매비	382,174,441	391,284,526	148,827,673
관리비	239,220,879	241,039,672	76,744,334
연구개발비	139,239,687	130,901,800	43,434,906
IV. 영업이익	443,580,335	464,401,353	140,787,755
기타수익	290,061,772	304,695,237	129,503,812
기타비용	172,164,918	133,998,589	60,174,017
금융이익	54,274,055	29,679,756	12,056,836
금융원가	53,900,853	41,026,423	26,493,839
V. 법인세비용차감전순이익	561,850,391	623,751,334	195,680,547
VI. 법인세비용	165,422,257	166,885,087	46,835,978
VII. 당기순이익	396,428,134	456,866,247	148,844,570
VIII. 기타포괄손익	-16,967,702	9,257,483	-20,074,160
IX. 당기총포괄이익	379,460,432	466,123,729	128,770,410
X. 주당손익			
기본 및 희석 주당순이익	3,201 원	3,689 원	1,202 원

제1기는 2012년 9월 1일(분할기일) 이후의 영업실적을 표시하고 있습니다.

2. 재산상태

단위: 천 원

과목	제 3기 기말	제 2기 기말	제 1기 기말
자산			
I. 유동자산	2,466,120,712	2,288,108,445	1,993,640,133
현금및현금성자산	269,511,210	382,412,045	300,402,754
단기금융상품	286,660,544	449,649,800	169,981,600
당기손익인식금융자산	55,000,000	-	-
매출채권및기타채권	1,027,147,225	989,239,910	1,066,282,884
재고자산	401,086,550	455,185,984	443,023,392
기타금융자산	418,071,628	5,083,790	713,931
기타유동자산	8,643,556	6,536,916	13,235,572
II. 비유동자산	2,645,780,680	2,367,949,492	2,381,300,644
장기금융상품	13,000	13,000	13,000
매도가능금융자산	395,280	388,000	388,000
종속기업투자	1,115,493,243	804,332,355	793,707,063
유형자산	1,392,190,722	1,377,517,857	1,462,033,968
투자부동산	108,147,080	107,749,809	49,684,509
무형자산	15,199,171	11,027,840	9,149,126
기타금융자산	14,191,917	66,770,362	66,174,710
기타비유동자산	150,268	150,268	150,268
자산 총계	5,111,901,392	4,656,057,937	4,374,940,777
부채			
I. 유동부채	1,446,013,716	1,293,779,464	1,443,342,924
매입채무및기타채무	563,311,293	509,749,977	626,926,860
차입금	761,568,738	636,472,244	726,583,278
당기법인세부채	73,744,368	106,245,324	37,257,081
기타금융부채	57,900	-	303,164
기타유동부채	47,331,417	41,311,919	52,272,542
II. 비유동부채	270,702,991	297,013,147	282,915,184
차입금	158,466,362	203,232,496	203,836,404
순확정급여부채	44,346,889	14,375,113	14,748,640
이연법인세부채	28,144,623	39,319,151	25,262,745
충당부채	35,001,612	35,439,750	35,215,632
기타금융부채	4,743,506	4,646,638	3,851,763
부채 총계	1,716,716,707	1,590,792,611	1,726,258,109
자본			
자본금	61,937,535	61,937,535	61,937,535
기타불입자본	2,457,974,724	2,457,974,724	2,457,974,724
이익잉여금	875,272,426	545,353,067	129,000,208
기타자본구성요소	-	-	-229,798
자본 총계	3,395,184,685	3,065,265,325	2,648,682,668
부채 및 자본 총계	5,111,901,392	4,656,057,937	4,374,940,777

V 회사가 대처할 과제

CEO 인사말 참조

VI 이사 및 감사 등의 현황

상근·비상근	성명	직위	담당업무 또는 주된직무	회사와의 거래관계	비고
상근	서승화	대표이사 부회장 (사내이사)	총괄	-	
상근	조현범	사장 (사내이사)	총괄	-	
비상근	조건호	감사위원장 (사외이사)	감사	-	
비상근	조충환	감사위원 (사외이사)	감사	-	
비상근	홍성필	감사위원 (사외이사)	감사	-	

VII 대주주 현황

2014년 12월 31일 현재

주주성명	소유주식수(주)	소유비율(%)	회사와의 거래 관계	비고
한국타이어월드와이드(주) 외	52,883,346	42.69	-	
국민연금	5,762,922	4.65	-	
SAUDI ARABIAN MONETARY AGENCY	2,970,231	2.40	-	
THE GOVERNMENT OF SINGAPORE	2,741,230	2.21	-	
NEW WORLD FUND, INC.	1,415,180	1.14	-	

Ⅷ 회사, 회사 및 자회사 또는 회사의 자회사의 타회사에 대한 출자현황

타회사명칭	투자 및 출자회사	타회사에 출자한		당사에 출자한 타회사의	
		소유주식수(주)	소유비율(%)	소유주식수(주)	소유비율(%)
Hankook Tire America Corp.	한국타이어(주)	11,600	100.00	-	-
Hankook Tire Canada Corp.	한국타이어(주)	50,000	100.00	-	-
Hankook Tire DE Mexico, S.A. DE C.V.	한국타이어(주)	9,999	99.99	-	-
	Hankook Tire America Corp.	1	0.01	-	-
Hankook Tire de Colombia Ltda.	한국타이어(주)	999	99.99	-	-
	Hankook Tire America Corp.	1	0.01	-	-
Hankook Tire Manufacturing Tennessee LP	Hankook Tire America Holdings I, LLC	100	1.00	-	-
	Hankook Tire America Holdings II, LLC	9,900	99.00	-	-
Hankook Tire America Holdings I, LLC	Hankook Tire America Corp.	100	100.00	-	-
Hankook Tire America Holdings II, LLC	Hankook Tire America Corp.	9,900	100.00	-	-
Hankook Tire Europe Holdings B.V.	한국타이어(주)	390,253	100.00	-	-
Hankook Tire Netherlands B.V.	한국타이어(주)	(*)	100.00	-	-
Hankook Tyre U.K. Ltd.	한국타이어(주)	25,000	100.00	-	-
Hankook Reifen Deutschland GmbH	한국타이어(주)	(*)	100.00	-	-
Hankook Tire France S.A.R.L.	한국타이어(주)	(*)	100.00	-	-
Hankook Tire Italia S.R.L.	Hankook Tire Europe Holdings B.V.	(*)	100.00	-	-
Hankook España S. A.	한국타이어(주)	(*)	100.00	-	-
Hankook Tire Europe GmbH	Hankook Tire Europe Holdings B.V.	(*)	100.00	-	-
Hankook Tire Hungary Ltd.	Hankook Tire Europe Holdings B.V.	(*)	100.00	-	-
Hankook Tire Budapest Kereskedelmi Kft.	Hankook Tire Europe Holdings B.V.	(*)	100.00	-	-
Hankook Tire Rus LLC	Hankook Tire Europe Holdings B.V.	(*)	100.00	-	-
Hankook Tire Sweden AB	Hankook Tire Europe Holdings B.V.	500	100.00	-	-
Hankook Lastikleri A.S.	Hankook Tire Europe Holdings B.V.	(*)	100.00	-	-
Hankook Tire Polska Sp. z o.o.	Hankook Tire Europe Holdings B.V.	100	100.00	-	-
Hankook Tire Česká republika s.r.o.	Hankook Tire Europe Holdings B.V.	(*)	100.00	-	-
Hankook Tire Japan Corp.	한국타이어(주)	400	100.00	-	-
Hankook Tyre Australia Pty., Ltd.	한국타이어(주)	(*)	100.00	-	-
PT. HANKOOKTIRE INDONESIA	한국타이어(주)	270,999	99.99	-	-
Hankook Tire Thailand Co., Ltd.	한국타이어(주)	1,029,998	99.99	-	-
	Hankook Tire Singapore PTE., Ltd.	1	0.01	-	-
Hankook Tire Malaysia Sdn.Bhd.	한국타이어(주)	1,000,000	100.00	-	-
Hankook Tire Singapore PTE., Ltd.	한국타이어(주)	(*)	100.00	-	-
	한국타이어(주)	(*)	96.37	-	-
Hankook Tire China Co., Ltd.	Hankook Tire America Corp.	(*)	3.63	-	-
	한국타이어(주)	(*)	34.67	-	-
Jiangsu Hankook Tire Co., Ltd.	Hankook Tire China Co., Ltd.	(*)	64.86	-	-
	Hankook Tire America Corp.	(*)	0.47	-	-
Shanghai Hankook Tire Sales Co., Ltd.	Hankook Tire China Co., Ltd.	(*)	66.00	-	-
	Jiangsu Hankook Tire Co., Ltd.	(*)	34.00	-	-
Chongqing Hankooktire Co., Ltd.	한국타이어(주)	(*)	100.00	-	-
Beijing Jielun Trading Company Co.,Ltd.	Shanghai Hankook Tire Sales Co., Ltd.	(*)	100.00	-	-
(주)엠케이테크놀로지	한국타이어(주)	226,452	50.10	-	-
MK Mold (Jiaxing) Co., Ltd.	(주)엠케이테크놀로지	(*)	100.00	-	-
MK Technology (CHONGQING) Mould Co., Ltd.	(주)엠케이테크놀로지	(*)	100.00	-	-
(주)대화산기	한국타이어(주)	380,000	95.00	-	-
(주)한양타이어판매	한국타이어(주)	30,000	100.00	-	-
Daehwa Eng&Machinery Jiaxing Co., Ltd.	(주)대화산기	(*)	15.00	-	-

(*) 주권 미발행

Ⅸ 주요 채권자 등

2014년 12월 31일 현재 / 단위: 천 원

채권자명	채권액	소유주식수(주)	소유비율(%)	비고
우리은행	800,000	-	-	
신한금융투자	150,000,000	219,077	0.18	
케이티비투자증권	54,960,000	-	-	
계	205,760,000	219,077	0.18	

X 결산기 후에 생긴 중요한 사실

(1) 당사는 2014년 12월 31일 결산일 이후 실시된 이사회 및 경영위원회 결의에 의해 특수관계자를 위하여 지급보증 을 제공하였습니다. 이에 대한 주요 내역은 다음과 같습니다.

단위: 천 USD

채무자	금융기관	차입한도	채무보증금액	채무보증기간
Chongqing Hankook Tire Co., Ltd.	Sumitomo Mitsui Banking Corporation Seoul Branch	USD 60,000	차입원금 및 이자 연체이자, 부대비용	최초 인출일로부터 3년

(2) 당사는 2015년 2월 26일 실시한 경영위원회 결의에 의해 신설법인을 설립하였습니다.

단위: 천 원

신설법인	신설법인 자본금
한국동그라미파트너스 주식회사	900,000

(3) 당사는 2015년 3월 2일에 실시한 이사회결의에서 제 83회 무보증사채 발행을 실시하였습니다. 이에 대한 주요 내역은 다음과 같습니다.

단위: 천 원

종류	권면액	발행총액	이자율	만기일
제 83-1회 무보증공모사채	250,000,000	250,000,000	2.051%	18.3.11
제 83-2회 무보증공모사채	250,000,000	250,000,000	2.229%	20.3.11

XI 기타 영업에 관한 중요한 사항

해당 사항 없음

XII 감사위원회의 감사보고서

본 감사위원회는 제3기 사업연도 (2014년 1월 1일부터 2014년 12월 31일까지)의 회계 및 업무에 대한 감사를 실시하고 그 결과를 다음과 같이 보고합니다.

1. 감사방법의 개요

회계감사를 위하여 회계에 관한 장부와 관계서류를 열람하고 재무제표·연결재무제표 및 동 부속명세서를 검토하였으며 필요하다고 인정되는 경우 대조·실사·입회·조회, 그 밖에 적절한 감사절차를 적용하였습니다. 업무감사를 위하여 이사회 및 그 밖의 중요한 회의에 출석하고 필요하다고 인정되는 경우 이사로부터 영업에 관한 보고를 받았으며 중요한 업무에 관한 서류를 열람하고 그 내용을 검토하는 등 적절한 방법을 사용하였습니다.

2. 재무상태표·연결재무상태표 및 포괄손익계산서·연결포괄손익계산서에 관한 사항

재무상태표·연결재무상태표와 포괄손익계산서·연결포괄손익계산서는 법령 및 정관에 따라 회사의 재무상태와 경영성과를 적정하게 표시하고 있습니다.

3. 이익잉여금처분계산서에 관한 사항

이익잉여금처분계산서는 법령 및 정관에 적합하게 작성되어 있습니다.

4. 영업보고서에 관한 사항

영업보고서는 법령 및 정관에 따라 회사의 사항을 적정하게 표시하고 있습니다.

2015년 3월 2일

한국타이어 주식회사

감사위원회 위원장 **조 건 호**



XIII 독립된 감사인의 감사보고서

1. 별도 감사보고서

한국타이어 주식회사

주주 및 이사회 귀중

우리는 별첨된 한국타이어주식회사의 재무제표를 감사하였습니다. 동 재무제표는 2014년 12월 31일과 2013년 12월 31일 현재의 재무상태표, 동일로 종료되는 양 보고기간의 포괄손익계산서, 자본변동표 및 현금흐름표 그리고 유의적 회계정책에 대한 요약과 그 밖의 설명정보로 구성되어 있습니다.

재무제표에 대한 경영진의 책임

경영진은 한국채택국제회계기준에 따라 이 재무제표를 작성하고 공정하게 표시할 책임이 있으며, 부정이나 오류로 인한 중요한 왜곡표시가 없는 재무제표를 작성하는데 필요하다고 결정한 내부통제에 대해서도 책임이 있습니다.

감사인의 책임

우리의 책임은 우리가 수행한 감사를 근거로 해당 재무제표에 대하여 의견을 표명하는데 있습니다. 우리는 한국회계 감사기준에 따라 감사를 수행하였습니다. 이 기준은 우리가 윤리적 요구사항을 준수하며 재무제표에 중요한 왜곡표시가 없는지에 대한 합리적인 확신을 얻도록 감사를 계획하고 수행할 것을 요구하고 있습니다.

감사는 재무제표의 금액과 공시에 대한 감사증거를 입수하기 위한 절차의 수행을 포함합니다. 절차의 선택은 부정이나 오류로 인한 재무제표의 중요한 왜곡표시위험에 대한 평가 등 감사인의 판단에 따라 달라집니다. 감사인은 이러한 위험을 평가할 때 상황에 적합한 감사절차를 설계하기 위하여 기업의 재무제표 작성 및 공정한 표시와 관련된 내부통제를 고려합니다. 그러나 이는 내부통제의 효과성에 대한 의견을 표명하기 위한 것이 아닙니다. 감사는 또한 재무제표의 전반적 표시에 대한 평가뿐 아니라 재무제표를 작성하기 위하여 경영진이 적용한 회계정책의 적합성과 경영진이 도출한 회계추정치의 합리성에 대한 평가를 포함합니다.

우리가 입수한 감사증거가 감사의견을 위한 근거로서 충분하고 적합하다고 우리는 믿습니다.

감사의견

우리의 의견으로는 회사의 재무제표는 한국타이어주식회사의 2014년 12월 31일과 2013년 12월 31일 현재의 재무상태, 동일로 종료되는 양 보고기간의 재무성과 및 현금흐름을 한국채택국제회계기준에 따라 중요성의 관점에서 공정하게 표시하고 있습니다.

기타사항

한국타이어주식회사의 2013년 12월 31일로 종료되는 재무제표는 종전 회계감사기준에 따라 감사를 수행하였습니다.

서울시 영등포구 국제금융로 10

2015년 3월 19일

안진회계법인

대표이사 **함 중 호**

이 외부감사인의 감사보고서는 감사보고서일(2015년 3월 19일) 현재로 유효한 것입니다. 따라서 감사보고서일 후 이 보고서를 열람하는 시점 사이에 첨부된 회사의 재무제표에 중요한 영향을 미칠 수 있는 사건이나 상황이 발생할 수도 있으며 이로 인하여 이 외부감사인의 감사보고서가 수정될 수도 있습니다.

2. 연결 감사보고서

한국타이어 주식회사 주주 및 이사회 귀중

우리는 별첨된 한국타이어주식회사와 그 종속기업의 연결재무제표를 감사하였습니다. 동 연결재무제표는 2014년 12월 31일과 2013년 12월 31일 현재의 연결재무상태표, 동일로 종료되는 양 보고기간의 연결포괄손익계산서, 연결자본 변동표 및 연결현금흐름표 그리고 유의적 회계정책에 대한 요약과 그 밖의 설명정보로 구성되어 있습니다.

재무제표에 대한 경영진의 책임

경영진은 한국채택국제회계기준에 따라 이 연결재무제표를 작성하고 공정하게 표시할 책임이 있으며, 부정이나 오류로 인한 중요한 왜곡표시가 없는 연결재무제표를 작성하는데 필요하다고 결정한 내부통제에 대해서도 책임이 있습니다.

감사인인 책임

우리의 책임은 우리가 수행한 감사를 근거로 해당 연결재무제표에 대하여 의견을 표명하는데 있습니다. 우리는 한국 회계감사기준에 따라 감사를 수행하였습니다. 이 기준은 우리가 윤리적 요구사항을 준수하며 연결재무제표에 중요한 왜곡표시가 없는지에 대한 합리적인 확신을 얻도록 감사를 계획하고 수행할 것을 요구하고 있습니다.

감사는 연결재무제표의 금액과 공시에 대한 감사증거를 입수하기 위한 절차의 수행을 포함합니다. 절차의 선택은 부정이나 오류로 인한 연결재무제표의 중요한 왜곡표시위험에 대한 평가 등 감사인의 판단에 따라 달라집니다. 감사인은 이러한 위험을 평가할 때 상황에 적합한 감사절차를 설계하기 위하여 기업의 연결재무제표 작성 및 공정한 표시와 관련된 내부통제를 고려합니다. 그러나 이는 내부통제의 효과성에 대한 의견을 표명하기 위한 것이 아닙니다. 감사는 또한 연결재무제표의 전반적 표시에대한 평가뿐 아니라 연결재무제표를 작성하기 위하여 경영진이 적용한 회계정책의 적합성과 경영진이 도출한 회계추정치의 합리성에 대한 평가를 포함합니다.

우리가 입수한 감사증거가 감사의견을 위한 근거로서 충분하고 적합하다고 우리는 믿습니다.

감사의견

우리의 의견으로는 회사의 연결재무제표는 한국타이어주식회사와 그 종속기업의 2014년 12월 31일과 2013년 12월 31일 현재의 재무상태, 동일로 종료되는 양 보고기간의 재무성과 및 현금흐름을 한국채택국제회계기준에 따라 중요성의 관점에서 공정하게 표시하고 있습니다.

기타사항

한국타이어주식회사와 그 종속기업의 2013년 12월 31일로 종료되는 연결재무제표는 종전 회계감사기준에 따라 감사를 수행하였으며, 2013년 12월 31일 현재 총자산의 18.1%와 동일로 종료되는 회계연도 매출액 총액의 44.2%를 차지하고 있는 일부 종속기업의 자산, 부채 및 손익항목은 타감사인이 실시한 감사결과를 활용하였습니다.

서울시 영등포구 국제금융로 10

2015년 3월 19일

안진회계법인

대표이사 **함종호**

이 외부감사인의 감사보고서는 감사보고서일(2015년 3월 19일) 현재로 유효한 것입니다. 따라서 감사보고서일 후 이 보고서를 열람하는 시점 사이에 첨부된 회사의 재무제표에 중요한 영향을 미칠 수 있는 사건이나 상황이 발생할 수도 있으며 이로 인하여 이 외부감사인의 감사보고서가 수정될 수도 있습니다.

XIV 재무제표

1. 재무상태표

한국타이어 주식회사

제3기 2014년 12월 31일 현재 / 제2기 2013년 12월 31일 현재 / 단위: 원

과목	제3기 기말	제2기 기말
자산		
I. 유동자산	2,466,120,711,986	2,288,108,444,944
현금및현금성자산	269,511,209,613	382,412,044,598
단기금융상품	286,660,543,600	449,649,800,000
당기손익인식금융자산	55,000,000,000	-
매출채권및기타채권	1,027,147,225,454	989,239,910,452
재고자산	401,086,549,885	455,185,984,130
기타금융자산	418,071,627,533	5,083,789,710
기타유동자산	8,643,555,901	6,536,916,054
II. 비유동자산	2,645,780,680,355	2,367,949,491,708
장기금융상품	13,000,000	13,000,000
매도가능금융자산	395,280,000	388,000,000
종속기업투자	1,115,493,242,764	804,332,355,484
유형자산	1,392,190,721,546	1,377,517,857,339
투자부동산	108,147,080,081	107,749,808,760
무형자산	15,199,170,748	11,027,839,855
기타금융자산	14,191,917,139	66,770,362,193
기타비유동자산	150,268,077	150,268,077
자산 총계	5,111,901,392,341	4,656,057,936,652
부채		
I. 유동부채	1,446,013,716,108	1,293,779,464,172
매입채무및기타채무	563,311,293,288	509,749,977,396
차입금	761,568,737,742	636,472,244,176
당기법인세부채	73,744,367,847	106,245,323,634
기타금융부채	57,900,000	-
기타유동부채	47,331,417,231	41,311,918,966
II. 비유동부채	270,702,991,360	297,013,147,030
차입금	158,466,361,590	203,232,495,945
순확정급여부채	44,346,889,301	14,375,112,788
이연법인세부채	28,144,623,389	39,319,150,538
충당부채	35,001,611,580	35,439,749,619
기타금융부채	4,743,505,500	4,646,638,140
부채 총계	1,716,716,707,468	1,590,792,611,202
자본		
자본금	61,937,534,500	61,937,534,500
기타불입자본	2,457,974,724,126	2,457,974,724,126
이익잉여금	875,272,426,247	545,353,066,824
자본 총계	3,395,184,684,873	3,065,265,325,450
부채 및 자본 총계	5,111,901,392,341	4,656,057,936,652

2. 포괄손익계산서

한국타이어 주식회사

제3기 2014년 1월 1일부터 2014년 12월 31일까지 / 제2기 2013년 1월 1일부터 2013년 12월 31일까지 / 단위: 원

과목	제3(당)기	제2(전)기
I. 매출액	3,667,465,152,000	3,912,520,074,811
II. 매출원가	2,463,249,810,337	2,684,892,724,358
III. 매출총이익	1,204,215,341,663	1,227,627,350,453
판매비	382,174,441,115	391,284,525,525
관리비	239,220,878,569	241,039,672,106
연구개발비	139,239,687,055	130,901,800,264
IV. 영업이익	443,580,334,924	464,401,352,558
금융이익	54,274,055,467	29,679,755,633
금융원가	53,900,853,119	41,026,422,508
기타영업외수익	290,061,772,118	304,695,237,237
기타영업외비용	172,164,918,339	133,998,588,925
V. 법인세비용차감전순이익	561,850,391,051	623,751,333,995
VI. 법인세비용	165,422,257,221	166,885,087,384
VII. 당기순이익	396,428,133,830	456,866,246,611
VIII. 기타포괄손익	(16,967,702,007)	9,257,482,848
1. 후속적으로 당기손익으로 재분류되지 않는 항목	(16,967,702,007)	9,027,684,817
확정급여제도 재측정요소	(22,384,831,143)	11,909,874,429
법인세효과	5,417,129,136	(2,882,189,612)
2. 후속적으로 당기손익으로 재분류 될 수 있는 항목	-	229,798,031
현금흐름위험회피적립금	-	303,163,629
법인세효과	-	(73,365,598)
IX. 당기총포괄이익	379,460,431,823	466,123,729,459
X. 기본 및 희석 주당이익	3,201	3,689

3. 자본변동표

한국타이어 주식회사

제3기 2014년 1월 1일부터 2014년 12월 31일까지 / 제2기 2013년 1월 1일부터 2013년 12월 31일까지 / 단위: 원

과목	자본금	기타불입자본		이익잉여금	기타자본구성요소		총계
		주식발행초과금	자기주식		현금흐름위험회피적립금		
I. 2013.01.01(기초)	61,937,534,500	2,459,062,741,931	(1,088,017,805)	129,000,207,796	(229,798,031)	2,648,682,668,391	
연차배당	-	-	-	(49,541,072,400)	-	(49,541,072,400)	
총포괄이익	-	-	-	465,893,931,428	229,798,031	466,123,729,459	
당기순이익	-	-	-	456,866,246,611	-	456,866,246,611	
확정급여제도 재측정요소	-	-	-	9,027,684,817	-	9,027,684,817	
현금흐름위험회피적립금	-	-	-	-	229,798,031	229,798,031	
II. 2013.12.31(기말)	61,937,534,500	2,459,062,741,931	(1,088,017,805)	545,353,066,824	-	3,065,265,325,450	
III. 2014.01.01(기초)	61,937,534,500	2,459,062,741,931	(1,088,017,805)	545,353,066,824	-	3,065,265,325,450	
연차배당	-	-	-	(49,541,072,400)	-	(49,541,072,400)	
총포괄이익	-	-	-	379,460,431,823	-	379,460,431,823	
당기순이익	-	-	-	396,428,133,830	-	396,428,133,830	
확정급여제도 재측정요소	-	-	-	(16,967,702,007)	-	(16,967,702,007)	
IV. 2014.12.31(기말)	61,937,534,500	2,459,062,741,931	(1,088,017,805)	875,272,426,247	-	3,395,184,684,873	

제3기 2014년 1월 1일부터 2014년 12월 31일까지 / 제2기 2013년 1월 1일부터 2013년 12월 31일까지 / 단위: 원

4. 현금흐름표

한국타이어 주식회사

과목	제3(당)기	제2(전)기
I. 영업활동으로 인한 현금흐름	637,183,565,132	676,525,560,242
1. 영업활동으로 창출된 현금	832,613,123,744	765,073,362,811
가. 당기순이익	396,428,133,830	456,866,246,611
나. 조정항목	442,354,177,082	434,094,383,039
법인세비용	165,422,257,221	166,885,087,384
이자수익	(21,161,695,502)	(15,400,577,781)
이자비용	12,440,728,259	15,450,623,964
외화환산이익	(29,620,956,992)	(11,755,704,527)
외화환산손실	50,288,867,452	17,651,182,765
매출채권처분손실	-	376,916,209
매도가능금융자산처분손실	14,994,577	17,136,188
매도가능금융자산처분이익	(702,853)	-
통화선도평가손실	57,900,000	-
통화선도평가이익	(5,769,178,000)	-
유형자산처분이익	(2,021,221,230)	(1,563,037,652)
유형자산처분손실	5,363,063,125	1,030,788,464
재해손실	12,455,156,983	-
투자부동산처분손실	507,932,459	-
무형자산처분이익	(1,555,000)	-
재고자산평가손실(환입)	(3,423,292,743)	1,695,023,619
재고자산폐기손실	1,450,941,921	1,274,476,569
재고자산감모손실	1,141,255	1,618,620
대손충당금환입액	(5,468,857,206)	(987,713,166)
감가상각비	206,653,324,116	203,054,861,720
투자부동산감가상각비	975,615,486	699,694,858
무형자산상각비	2,210,368,280	2,131,138,841
판매파열품비	5,966,988,632	9,722,444,762
복리후생비	2,639,316,914	739,873,327
퇴직급여	43,545,628,635	42,850,856,972
기타충당부채전입액	-	219,691,903
기타충당부채환입액	(172,588,707)	-
다. 운전자본변동	(6,169,187,168)	(125,887,266,839)
매출채권의 감소(증가)	(58,746,237,917)	56,611,511,331
미수금의 감소	5,877,599,138	16,485,339,083
미수수익의 감소(증가)	6,627,093,774	(2,824,741,690)
선급금의 감소(증가)	(1,267,886,370)	4,665,161,280
선급비용의 감소(증가)	(2,276,572,650)	1,632,091,315
지급보증금의 감소	262,861,259	329,941,448
재고자산의 감소(증가)	46,786,089,290	(15,133,710,878)

단위: 원

과목	제3(당)기	제2(전)기
임차보증금의 감소(증가)	1,046,546,095	(1,231,660,053)
매입채무의 증가(감소)	382,943,105	(37,836,973,925)
미지급금의 증가(감소)	29,287,737,803	(106,071,251,651)
미지급비용의 증가	4,850,161,823	9,322,477,244
선수금의 감소	(15,192,931,553)	(7,038,664,608)
예수금의 증가(감소)	21,094,998,460	(3,160,622,650)
선수수익의 증가(감소)	117,431,358	(761,335,858)
확정급여채무의 감소	(15,269,055,752)	(10,923,123,752)
사외적립자산의 증가	(20,689,627,513)	(20,391,385,944)
임대보증금의 증가	96,867,360	794,875,000
기타장기증업원부채의 감소	(1,013,282,600)	(1,172,167,400)
판매파열품비등의 지급	(8,143,922,278)	(9,183,025,131)
2. 이자수익의 수취	20,418,965,920	13,666,189,373
3. 이자비용의 지급	(12,167,913,511)	(15,417,997,248)
4. 법인세의 납부	(203,680,611,021)	(86,795,994,694)
II. 투자활동으로 인한 현금흐름	(767,036,655,204)	(460,462,463,174)
단기금융자산의 증감	164,225,545,700	(281,925,769,816)
당기손익인식금융자산의 증가	(55,000,000,000)	-
매도가능금융자산의 취득	(20,297,902,562)	(403,035,000)
매도가능금융자산의 처분	20,276,330,838	385,898,812
종속기업취득순현금 유출	(311,160,887,280)	(10,625,292,678)
유형자산의 취득	(217,572,002,095)	(163,468,480,566)
유형자산의 처분	5,073,057,318	3,654,923,060
무형자산의 취득	(4,943,880,000)	(2,411,091,735)
무형자산의 처분	1,555,000	277,177,153
기타금융자산의 취득	(348,486,001,212)	(6,978,458,271)
기타금융자산의 처분	847,529,089	1,031,665,867
III. 재무활동으로 인한 현금흐름	16,718,647,002	(133,886,398,640)
단기차입금의 감소	(16,946,861,158)	-
장기차입금의 증가	32,603,000,000	-
유동성장기부채의 상환	-	(84,353,979,720)
사채의 발행	50,595,180,500	-
배당금의 지급	(49,532,672,340)	(49,532,418,920)
IV. 현금및현금성자산의 증가(감소)	(113,134,443,070)	82,176,698,428
V. 기초 현금및현금성자산	382,412,044,598	300,402,754,208
VI. 외화표시 현금및현금성자산의 환율변동 효과	233,608,085	(167,408,038)
VII. 기말 현금및현금성자산	269,511,209,613	382,412,044,598

제3기 2014년 1월 1일부터 2014년 12월 31일까지 / 처분예정일 2015년 3월 27일 / 단위: 원
 제2기 2013년 1월 1일부터 2013년 12월 31일까지 / 처분확정일 2014년 3월 28일 / 단위: 원

5. 이익잉여금처분계산서(안)

한국타이어 주식회사

과목	제3(당)기	제2(전)기
1. 미처분 이익잉여금	823,364,211,767	519,398,959,584
전기이월미처분이익잉여금	443,903,779,944	53,505,028,156
확정급여제도 재측정요소	(16,967,702,007)	9,027,684,817
당기순이익	396,428,133,830	456,866,246,611
2. 임의적립금 등의 이입액	-	-
합계	823,364,211,767	519,398,959,584
3. 이익잉여금처분액	75,495,179,640	75,495,179,640
배당평균적립금	10,000,000,000	10,000,000,000
임원퇴직위로적립금	1,000,000,000	1,000,000,000
임의적립금	10,000,000,000	10,000,000,000
이익준비금	4,954,107,240	4,954,107,240
현금배당 (주당배당금(율): 당기 400원(80%) 전기 400원(80%))	49,541,072,400	49,541,072,400
4. 차기이월미처분이익잉여금	747,869,032,127	443,903,779,944

6. 연결재무상태표

한국타이어 주식회사와
그 종속기업

제3기 2014년 12월 31일 현재 / 제2기 2013년 12월 31일 현재 / 단위: 원

과목	제3기 기말	제2기 기말
자산		
I. 유동자산	3,879,785,422,887	3,952,244,215,044
현금및현금성자산	725,184,392,206	682,413,905,315
단기금융상품	446,827,603,698	482,458,755,268
매출채권및기타채권	1,206,949,830,370	1,190,996,049,342
재고자산	1,446,023,588,471	1,472,464,614,803
기타금융자산	9,066,670,721	2,291,371,022
기타유동자산	45,733,337,421	121,619,519,294
II. 비유동자산	4,440,296,745,698	3,824,469,175,791
장기금융상품	64,113,703	71,909,126
매도가능금융자산	3,490,327,440	3,079,760,750
유형자산	4,020,353,224,139	3,497,977,900,152
투자부동산	108,575,911,831	108,178,640,510
무형자산	132,089,861,678	124,836,108,719
기타금융자산	16,627,700,093	15,044,366,430
기타비유동자산	60,987,476,855	195,310,178
이연법인세자산	98,108,129,959	75,085,179,926
자산 총계	8,320,082,168,585	7,776,713,390,835
부채		
I. 유동부채	3,069,344,281,530	2,942,257,595,618
매입채무및기타채무	990,792,850,318	924,983,718,366
차입금	1,844,116,272,979	1,755,566,061,748
당기법인세부채	102,685,163,670	147,406,860,581
기타금융부채	60,953,641	-
기타유동부채	131,689,040,922	114,300,954,923
II. 비유동부채	734,264,709,370	910,319,985,454
차입금	579,491,513,866	822,888,553,354
순확정급여부채	47,455,105,008	16,859,440,112
총당부채	63,258,139,934	65,895,353,848
기타금융부채	4,773,505,500	4,676,638,140
기타비유동부채	39,286,445,062	-
부채 총계	3,803,608,990,900	3,852,577,581,072
자본		
I. 지배기업의 소유주에게 귀속되는 자본	4,510,989,741,593	3,917,536,937,788
자본금	61,937,534,500	61,937,534,500
기타불입자본	2,992,377,720,089	2,992,377,720,089
이익잉여금	1,542,406,543,693	909,195,717,906
기타자본구성요소	(85,732,056,689)	(45,974,034,707)
II. 비지배지분	5,483,436,092	6,598,871,975
자본 총계	4,516,473,177,685	3,924,135,809,763
부채 및 자본 총계	8,320,082,168,585	7,776,713,390,835

7. 연결포괄손익계산서

한국타이어 주식회사와 그 종속기업

제3기 2014년 1월 1일부터 2014년 12월 31일까지 / 제2기 2013년 1월 1일부터 2013년 12월 31일까지 / 단위: 원

과목	제3(당)기	제2(전)기
I. 매출액	6,680,847,700,909	7,069,237,652,714
II. 매출원가	4,280,800,824,896	4,710,850,601,364
III. 매출총이익	2,400,046,876,013	2,358,387,051,350
판매비	648,791,256,137	642,388,783,720
관리비	564,324,786,156	561,055,583,927
연구개발비	155,294,270,245	123,936,188,262
IV. 영업이익	1,031,636,563,475	1,031,006,495,441
금융이익	84,826,829,793	58,053,028,108
금융원가	137,602,075,457	106,408,952,552
기타영업외수익	196,394,570,408	211,594,395,454
기타영업외비용	239,621,395,489	204,569,517,228
V. 법인세비용차감전순이익	935,634,492,730	989,675,449,223
VI. 법인세비용	236,339,303,614	254,643,562,858
VII. 당기순이익	699,295,189,116	735,031,886,365
VIII. 기타포괄손익	(57,416,748,794)	17,159,374,703
1. 후속적으로 당기손익으로 재분류되지 않는 항목	(17,818,409,744)	9,236,841,142
확정급여제도 재측정요소	(23,475,482,088)	12,178,023,564
기타포괄손익의 법인세효과	5,657,072,344	(2,941,182,422)
2. 후속적으로 당기손익으로 재분류 될 수 있는 항목	(39,598,339,050)	7,922,533,561
매도가능금융자산평가손익	164,482,739	647,065,535
현금흐름위험회피적립금	-	303,163,629
해외사업환산손익	(42,346,902,806)	7,546,758,499
기타포괄손익의 법인세효과	2,584,081,017	(574,454,102)
IX. 당기총포괄이익	641,878,440,322	752,191,261,068
X. 당기순이익의 귀속		
지배기업의 소유주	700,360,439,259	737,926,606,483
비지배지분	(1,065,250,143)	(2,894,720,118)
XI. 당기총포괄이익의 귀속		
지배기업의 소유주	642,993,876,205	755,008,583,684
비지배지분	(1,115,435,883)	(2,817,322,616)
XII. 주당손익		
기본 및 희석 주당순이익	5,655	5,958

8. 연결자본변동표

한국타이어 주식회사와 그 종속기업

제3기 2014년 1월 1일부터 2014년 12월 31일까지 / 제2기 2013년 1월 1일부터 2013년 12월 31일까지 / 단위: 원

과목	기타불입자본		기타자본구성요소		총계			
	자본금	주식발행초과금	이익잉여금	지배기업의 소유주 귀속				
				지배기업의 소유주 귀속				
				현금흐름위험 회피적립금				
				해외사업 환산손익				
I. 2013.01.01(기초)	61,937,534,500	2,993,465,737,894	(1,088,017,805)	(53,544,687,322)	(229,798,031)	3,212,069,426,504	9,416,194,591	3,221,485,621,095
연차배당	-	-	(49,541,072,400)	-	(49,541,072,400)	-	(49,541,072,400)	
총포괄이익	-	-	747,169,843,887	6,974,906,761	229,798,031	755,008,583,684	(2,817,322,616)	752,191,261,068
당기순이익	-	-	737,926,606,483	-	-	737,926,606,483	(2,894,720,118)	735,031,886,365
매도가능금융자산평가손익	-	-	-	634,035,005	-	634,035,005	2,049,156	636,084,161
현금흐름위험회피적립금	-	-	-	-	229,798,031	229,798,031	-	229,798,031
해외사업환산손익	-	-	-	6,974,906,761	-	6,974,906,761	81,744,608	7,056,651,369
확정급여제도 재측정요소	-	-	9,243,237,404	-	-	9,243,237,404	(6,396,262)	9,236,841,142
II. 2013.12.31(기말)	61,937,534,500	2,993,465,737,894	(1,088,017,805)	909,195,717,906	(46,569,780,561)	595,745,854	6,598,871,975	3,924,135,909,763
III. 2014.01.01(기초)	61,937,534,500	2,993,465,737,894	(1,088,017,805)	909,195,717,906	(46,569,780,561)	595,745,854	6,598,871,975	3,924,135,909,763
연차배당	-	-	(49,541,072,400)	-	-	(49,541,072,400)	-	(49,541,072,400)
총포괄이익	-	-	682,751,898,187	(39,919,191,874)	-	642,993,876,205	(1,115,435,883)	641,878,440,322
당기순이익	-	-	700,360,439,259	-	-	700,360,439,259	(1,065,250,143)	699,295,189,116
매도가능금융자산평가손익	-	-	-	161,169,892	-	161,169,892	520,973	161,690,865
해외사업환산손익	-	-	-	(39,919,191,874)	-	(39,919,191,874)	159,161,959	(39,760,029,915)
확정급여제도 재측정요소	-	-	(17,608,541,072)	-	-	(17,608,541,072)	(209,868,672)	(17,818,409,744)
IV. 2014.12.31(기말)	61,937,534,500	2,993,465,737,894	(1,088,017,805)	1,542,406,543,693	(86,488,972,435)	756,915,746	5,483,436,092	4,516,473,177,685

제3기 2014년 1월 1일부터 2014년 12월 31일까지 / 제2기 2013년 1월 1일부터 2013년 12월 31일까지 / 단위: 원

9. 연결현금흐름표

한국타이어 주식회사와
그 종속기업

과목	제3(당)기	제2(전)기
I. 영업활동으로 인한 현금흐름	1,147,044,671,062	1,047,563,610,656
1. 영업활동으로 창출된 현금	1,451,710,631,323	1,218,875,698,330
가. 당기순이익	699,295,189,116	735,031,886,365
나. 조정항목	814,721,469,917	796,106,791,068
법인세비용	236,339,303,614	254,643,562,858
이자수익	(21,321,386,419)	(17,173,973,846)
이자비용	49,886,949,592	62,074,671,470
배당금수익	(55,409,510)	(83,454,535)
외화환산이익	(71,092,974,719)	(64,990,846,049)
외화환산손실	109,709,445,915	61,876,925,548
매도가능금융자산처분이익	(702,853)	-
매도가능금융자산처분손실	14,994,577	17,136,188
재고자산평가손실(환입)	(2,186,980,650)	(699,181,820)
재고자산폐기손실	2,389,126,814	2,459,365,628
매출채권처분손실	699,375,303	569,578,328
대손상각비	(3,898,895,218)	2,071,782,139
기타의대손상각비	590,694,488	-
유형자산처분이익	(2,329,878,931)	(1,937,637,427)
무형자산처분이익	(1,555,000)	-
유형자산처분손실	8,293,686,068	13,800,108,555
유형자산폐기손실	1,514,800	114,556,659
유형자산손상차손	2,977,846,689	-
투자부동산처분손실	507,932,459	-
무형자산처분손실	471,411	-
재해손실	12,455,156,983	-
감가상각비	416,866,760,847	405,901,825,681
투자부동산감가상각비	975,615,486	699,694,858
무형자산상각비	11,151,183,249	6,387,846,331
기타총당부채전입(환입)액	(172,588,707)	219,691,903
판매파열품비	19,204,681,598	23,504,703,335
복리후생비	2,639,316,914	739,873,327
퇴직급여	47,148,544,392	45,910,561,937
파생상품평가이익	(6,131,605,574)	-
파생상품평가손실	60,846,299	-
다. 운전자본변동	(62,306,027,710)	(312,262,979,103)
매출채권의 증가	(84,648,733,578)	(191,033,367,180)
미수금의 감소(증가)	12,610,908,411	(3,679,474,475)
미수수익의 증가	(13,445,235,715)	(2,824,741,690)
선급금의 감소(증가)	27,526,976,457	(20,930,614,447)
선급비용의 증가	(18,171,927,949)	(24,993,157,242)
지급보증금의 증가	(599,475,694)	(484,669,897)
재고자산의 감소(증가)	4,539,228,309	(71,465,013,219)

단위: 원

과목	제3(당)기	제2(전)기
임차보증금의 감소(증가)	495,422,070	(828,002,129)
기타유동자산의 감소(증가)	(2,825,812,852)	1,771,163,619
기타비유동자산의 감소(증가)	(717,091,714)	2,300,401,777
매입채무의 증가	47,818,071,646	11,080,815,205
미지급금의 증가	6,675,953,145	25,885,984,473
미지급비용의 감소	(12,641,365,710)	(3,449,553,608)
선수금의 증가(감소)	(14,212,468,408)	25,832,978,113
예수금의 증가	22,373,950,021	9,393,280,754
선수수익의 증가(감소)	14,451,360,476	(12,106,755,413)
기타유동부채의 증가(감소)	12,069,165,889	(1,204,551,754)
장기종업부채의 감소	(1,081,182,497)	(1,179,918,920)
확정급여부채의 감소	(16,546,223,170)	(10,569,686,055)
사외적립자산의 증가	(23,402,286,944)	(22,527,275,235)
임대보증금의 감소	96,867,360	824,875,000
판매파열품비등의 지급	(22,973,654,940)	(22,075,696,780)
기타비유동부채의 증가	301,527,677	-
2. 이자수익의 수취	26,578,524,979	18,061,686,966
3. 이자비용의 지급	(34,520,354,316)	(32,088,547,322)
4. 배당수익의 수취	55,409,510	83,454,535
5. 법인세의 납부	(296,779,540,434)	(157,368,681,853)
II. 투자활동으로 인한 현금흐름	(904,785,087,539)	(652,623,795,376)
단기금융자산의 증가	37,231,911,155	(290,543,572,735)
매도가능금융자산의 취득	(20,297,902,562)	(403,035,000)
매도가능금융자산의 처분	20,276,330,838	385,898,812
유형자산의 취득	(936,641,393,101)	(383,983,988,429)
유형자산의 처분	10,693,379,004	33,408,554,651
무형자산의 취득	(14,505,625,930)	(12,606,276,796)
무형자산의 처분	1,555,000	288,102,809
기타금융자산의 순처분	(1,543,341,943)	830,521,312
III. 재무활동으로 인한 현금흐름	(195,860,576,059)	(204,786,291,460)
단기차입금의 증가	129,697,516,285	204,857,224,171
장기차입금의 차입	194,526,129,324	78,251,242,296
사채의 발행	81,504,057,815	55,323,555,016
단기차입금의 감소	(382,996,871,559)	(493,685,894,023)
유동성장기차입금의 상환	(94,575,134,145)	-
장기차입금의 상환	(74,483,601,439)	-
배당금의 지급	(49,532,672,340)	(49,532,418,920)
IV. 현금및현금성자산의 증가(감소)	46,399,007,464	190,153,523,820
V. 기초 현금및현금성자산	682,413,905,315	485,612,511,828
VI. 외화표시 현금및현금성자산의 환율변동 효과	(3,628,520,573)	6,647,869,667
VII. 기말 현금및현금성자산	725,184,392,206	682,413,905,315

글로벌 네트워크

<div><div></div>본사</div>	<div><div></div>중국기술센터</div>	<div><div></div>폴란드법인</div>	<div><div></div>말레이시아법인</div>
<div>133 Teheran-ro (Yeoksam-dong), Gangnam-gu, Seoul, Korea Tel: 82-2-2222-1000 Fax: 82-2-2222-1100</div>	<div>Dong Fang Road, 314003 Jiaxing Edg, Jiaxing Zhejiang, China Tel: 86-573-8216-1888 Fax: 86-573-8216-1382</div>	<div>Sp. z o.o ODDZIAŁ W POLSCE ul.Bokserska 66, 02-660 Warszawa, Poland Tel: 48-22-395-5735 Fax: 48-22-395-5749</div>	<div>22-8, Menara 1MK, Kompleks 1 Mont' Kiara, No.1 Jalan Kiara, Mont' Kiara, 50480, Kuala Lumpur, Malaysia Tel: 60-3-6206-1875 Fax: 60-3-6206-2877</div>
<div><div></div>중국지역본부</div>	<div><div></div>유럽기술센터</div>	<div><div></div>스웨덴법인</div>	<div><div></div>태국법인</div>
<div>10th Floor, Guangqi Tower, 12th Building, No.1001 Qinzhoubei Road, Xuhui District, Shanghai, China Tel: 86-21-2422-5888 Fax: 86-21-3363-7180</div>	<div>Reinhold-Schleese Str. 14, 30179 Hannover, Germany Tel: 49-511-6460-9734 Fax: 49-511-6460-9778</div>	<div>Kanalvagen 3A, 194 61 Upplands Vasby, Sweden Tel: 46(0)8-590-839-10 Fax: 46(0)8-590-839-12</div>	<div>11th Floor, Two Pacific Place Bldg., 142 Sukhumvit Road, Klongtoey, Bangkok 10110, Thailand Tel: 66-2-653-3790 Fax: 66-2-653-4185</div>
<div><div></div>구주지역본부</div>	<div><div></div>미국기술센터</div>	<div><div></div>러시아법인</div>	<div><div></div>파나마지점</div>
<div>Siemensstrasse 5A, 63263 Neu-Isenburg, Germany Tel: 49-6102-8149-0 Fax: 49-6102-8149-100</div>	<div>3535 Forest Lake Drive, Uniontown, Ohio 44685, U.S.A. Tel: 1-330-896-5295 Fax: 1-330-896-6597</div>	<div>Business Center "Alcon", 5th Floor, Bldg., 1 Leningradsky Prospect 72 Moscow, Russia, 125315 Tel: 7-495-268-01-00 Fax: 7-495-268-01-04</div>	<div>Edificio Proconsa 11A-B Calle 50 Panama City, Rep. De Panama Tel: 507-263-3008 (3027) Fax: 507-263-3006</div>
<div><div></div>미주지역본부</div>	<div><div></div>일본기술사무소</div>	<div><div></div>터키법인</div>	<div><div></div>산티아고지점</div>
<div>1450 Valley Road, Wayne, New Jersey 07470, U.S.A. Tel: 1-973-633-9000 Fax: 1-973-633-0028</div>	<div>9th Floor, Naniwasuji Honmachi Mid Bldg., 2-3-2 Utsubo-Honmachi, Nishi-ku, Osaka, 550-0004, Japan Tel: 81-52-589-0761 Fax: 81-52-589-0763</div>	<div>Trump Towers Mecidiyeköy Yolu Cad. No:12 Kat:16 Mecidiyeköy Şişli Istanbul Turkey Tel: 90(0)-212-777-9235 Fax: 90(0)-212-777-9243</div>	<div>San Pio X 2460, Oficina 1604, Providencia, Santiago, Chile Tel: 56-2-2596-8460 Fax: 56-2-2596-8463</div>
<div><div></div>한국 대전공장</div>	<div><div></div>독일법인</div>	<div><div></div>체코법인</div>	<div><div></div>상파울로지점</div>
<div>100 Moksang-dong, Daedeok-gu, Daejeon, Korea Tel: 82-42-930-1114 Fax: 82-42-931-0597</div>	<div>Siemensstrasse 5A, 63263 Neu-Isenburg, Germany Tel: 49-6102-5998-200 Fax: 49-6102-5998-249</div>	<div>Hvezdova 1716/2b, Prague 4, Czech Republic Tel: 420-244-914-901 Fax: 420-241-403-563</div>	<div>AV. Eng. Luis Carlos Berrini, 550-cj.92, Brooklin-Sao Paulo/SP - CEP, 04571-000, Brazil Tel: 55-11-3045-0544 Fax: 55-11-3045-2119</div>
<div><div></div>한국 금산공장</div>	<div><div></div>영국법인</div>	<div><div></div>캐나다법인</div>	<div><div></div>뉴델리지점</div>
<div>433 Myeongam-ri, Jewon-myeon, Geumsan-gun, Chungcheongnam-do, Korea Tel: 82-41-750-5000 Fax: 82-41-750-5481</div>	<div>Fawsley Drive, Heartlands Business Park, Daventry, Northamptonshire NN11 8UG, U.K. Tel: 44-1327-304-100 Fax: 44-1327-304-110</div>	<div>30 Resolution Drive, Brampton, ON, L6W 0A3, Canada Tel: 1-905-463-9802 Fax: 1-905-463-9792</div>	<div>Unit No.102, 1st Floor, BPTP Park Centra, Sector-30, N.H.8, Gurgaon 122001, Haryana, India Tel: 91-124-495-8050 Fax: 91-124-495-8060</div>
<div><div></div>중국 강소공장</div>	<div><div></div>프랑스법인</div>	<div><div></div>멕시코법인</div>	<div><div></div>두바이지점</div>
<div>No. 1 South Hantai Road, Huaian Economic Development Zone, Jiangsu, China Tel: 86-517-8318-5000 Fax: 86-517-8318-5100</div>	<div>Immeuble Le Patio, 35-37 Rue Louis Guerin 69100 Villeurbanne, France Tel: 33-4-7269-7640 Fax: 33-4-7894-1572</div>	<div>Paseo De La Reforma #199, Piso 5, Oficina #502 Colonia Cuauhtemoc C.P.06500, Mexico, D.F Tel: 52-55-5535-1072/1104/1106 Fax: 52-55-5535-1072/1104/1106</div>	<div>Al Moosa Tower 2, #1002 P.O. Box 15097 Sheik Zayed Road, Dubai, U.A.E Tel: 971-4-332-1330 Fax: 971-4-332-1314</div>
<div><div></div>중국 가흥공장</div>	<div><div></div>이태리법인</div>	<div><div></div>콜롬비아법인</div>	<div><div></div>요하네스버그지점</div>
<div>Dongfang Road, Jiaxing Edz, Jiaxing Zhejiang, China Tel: 86-573-8216-1888 Fax: 86-573-8220-5086</div>	<div>Centro Direzionale Colleoni, Via Parceloso 2, Palazzo Liocorno Ingresso 1 (Piano 2) 20864, Agrate Brianza (MB), Italy Tel: 39-039-6846-336 Fax: 39-039-6091-372</div>	<div>Av.19 No. 97-05 Of. 701 Bogota, Colombia Tel: 571-743-4545</div>	<div>6D2 Sinosteel Plaza, 159 Rivonia Road, Morningside Ext., Sandton, Johannesburg, South Africa Tel: 27-11-784-7714 Fax: 27-11-784-5873</div>
<div><div></div>중국 중경공장</div>	<div><div></div>스페인법인</div>	<div><div></div>호주법인</div>	<div><div></div>제다지점</div>
<div>No. 149 Dong Feng, Jiang Bei, Chongqing, China Tel: 86-023-6035-9555 Fax: 86-023-6035-9418</div>	<div>Avda. De La Industrias, No 4 Edificio 3, 2-D Parque Empresarial Natea, 28108 Alcobendas Madrid, Spain Tel: 34-91-490-5088 Fax: 34-91-662-9802</div>	<div>Building A, Level 3, 11, Talavera Road, Macquarie Park, NSW 2113, Australia Tel: 61-2-9870-1200 Fax: 61-2-9870-1201</div>	<div>P.O. Box 5922, Jeddah 21432, Kingdom Of Saudi Arabia Tel: 966-2-680-6160 Fax: 966-2-680-6468</div>
<div><div></div>헝가리공장</div>	<div><div></div>네덜란드법인</div>	<div><div></div>일본법인</div>	<div><div></div>싱가폴법인</div>
<div>H-2459 Hankook tér 1, Rácalmás, Hungary Tel: 36-25-556-011 Fax: 36-25-556-359</div>	<div>Koerlienstraat 2-6, 3199 LR Maasvlakte Rotterdam Havennumber 8625 The Netherlands Tel: 31-181-353010 Fax: 31-181-362358</div>	<div>9th Fl, Naniwasuji Honmachi Mid Bldg. 2-3-2 Utsubo-Honmachi, Nishi-Ku, Osaka, Japan Tel: 81-6-4803-8871 Fax: 81-6-4803-8882</div>	<div>24 Raffles Place #11-05 Clifford Centre, Singapore 048621 Tel: 65-6323-7011 Fax: 65-6323-7077</div>
<div><div></div>인도네시아공장</div>	<div><div></div>헝가리법인</div>	<div><div></div>아세안·인도 마케팅 & 영업</div>	
<div>Jl. Kenari Raya G3-01 Delta Silcon5 Industrial Park, Desa Cicau,Cikarang Pusat, Bekasi 17550, Java Barat, Indonesia Tel: 62-21-8988-0063</div>	<div>IP West Building, Budafoki ut 91-93 H-1117, Budapest, Hungary Tel: 36-1-464-3660 Fax: 36-1-464-3669</div>	<div>Gandaria 8, 22nd Fl. Jl. Sultán Iskandar Muda Kebayoran Lama Jakarta Selatan 12240, Indonesia Tel: 62-21-2930-3860 Fax: 62-21-2930-3855</div>	

연혁

1941

회사 설립

1979

한국 대전공장 준공

1981

미국 현지 판매 법인 설립

1982

한국 중앙연구소 설립

1992

미국기술센터(ATC) 설립

1994

중국 베이징지점 설립

1996

유럽기술센터(ETC) 설립

1997

한국 금산공장 준공

1998

중국기술센터(CTC) 설립

1999

중국 강소·가흥공장 준공

2000

ERP 시스템 도입

2001

유럽 물류센터(Europe Distribution Center, EDC, 네덜란드) 준공

2003

미쉐린(Michelin) 타이어와 파트너십 체결

2004

신규 CI 발표

2005

프리미엄급 자동차 서비스 프랜차이즈

티스테이션(T'Station) 개점

포드의 전략적 파트너로 선정

금산 테스트 트랙(G'trac) 준공

2006

타이어 제조 업체로 유일하게 FAW-폭스바겐

10대 최고 협력사상 수상

아우디와 기술 협정 체결

글로벌 타이어 업체 랭킹 7위 달성

헝가리공장 기공

2007

헝가리공장 생산 가동

2008

한국 금산공장 증설

컨트롤 테크놀로지(Kontrol Technology) 론칭

친환경 타이어 ‘앙프랑(enfren)’ 출시

2009

독일 유명 자동차 전문지 <ADAC> 테스트에서 겨울용 타이어 최고 등급 판정

독일 아우디 공식 타이어 공급업체 선정

‘앙프랑 옵티모 4S(enfren Optimo 4S)’

iF 디자인 어워드 제품 디자인상 수상

2010

중국 중경공장 및 인도네시아공장 건설 계획 발표

‘윈터 아이셉트 에보(Winter i*cept evo)’ 레드닷 디자인 어워드(Red Dot Design Award) 수상

2011

독일투어리카마스터즈(DTM) 공식 타이어 공급 업체 선정

중국 중경공장 기공

인도네시아공장 기공

BMW 공식 타이어 공급 업체 선정

토요타 공식 타이어 공급 업체 선정

2012

기업 분할 및 유가증권 시장 신규 상장

유럽 축구 클럽 대항전 ‘UEFA 유로파 리그’ 공식 후원

조양래 회장, 헝가리 십자공로훈장 수훈

친환경 타이어 ‘앙프랑 에코(enfren eco)’ 출시

2013

다우존스 지속가능경영지수 아시아퍼시픽(DJSI Asia Pacific) 편입

인도네시아공장 준공

중국 중경공장 준공

메르세데스-벤츠 뉴 S-Class & E-Class 신차용(OE) 타이어 공급

BMW 5 시리즈, X5 신차용(OE) 타이어 공급

혼다 공식 타이어 공급 업체 선정

2014

글로벌 전략적 브랜드 ‘라우펜(Laufenn)’ 론칭

미국 테네시공장 기공

메르세데스-벤츠 뉴 C-Class & BMW 뉴 미니 신차용(OE) 런플랫(Run-Flat) 타이어 공급

신속 중앙연구소 ‘한국타이어 테크노돔(HANKOOK TECHNODOME)’ 기공

세계 3대 모터스포츠 대회 ‘월드 랠리 챔피언십(World Rally Championship, WRC)’ 공식 타이어 선정

기업 정보

본사	한국타이어 주식회사 서울특별시 강남구 테헤란로 133(역삼동) 전화: 02-2222-1000 팩스: 02-2222-1746
IR(투자 정보)	담당: 재무팀 박정수 차장, 이효원 대리 전화: 02-2222-1171, 1179 팩스: 02-2222-1746 이메일: js.park@hankooktire.com hyowon.lee@hankooktire.com 홈페이지: www.hankooktire.com * IR 및 공시자료는 한국타이어 홈페이지 내 '재무정보'에서 확인하실 수 있습니다.
2015년 주요 IR 일정	1월 2014년 4/4분기 실적 및 2015년 Target 발표 기업설명회 2월 JP Morgan Conference(서울) 3월 제3기 정기주주총회 CITI Conference(서울) 4월 2015년 1/4분기 실적 발표 기업설명회 해외 NDR(홍콩/싱가포르) 5월 삼성증권 Global Conference(서울) Macquarie Conference(뉴욕) 6월 Daiwa Conference(런던) UBS Global Conference(서울) 7월 2015년 2/4분기 실적 발표 기업설명회 10월 2015년 3/4분기 실적 발표 기업설명회 * 기타 소규모 IR Conference 및 Roadshow 참석 예정 * IR 계획은 회사 사정에 의해 변경 가능합니다.
Prepared By	기업커뮤니케이션담당: 김현경 상무 기업커뮤니케이션팀: 윤성하 팀장, 이효정 과장 비주얼커뮤니케이션팀: 김동욱 팀장, 하준 사원 기획재정부문장: 박종호 전무 재무팀: 천성익 상무, 이효원 대리